

BeoCenter 6–26

Referenz-Handbuch

Inhalt des Referenz-Handbuchs

Dieses Referenz-Handbuch ist in verschiedene Kapitel aufgeteilt. Jedes einzelne Kapitel beginnt mit einem detaillierten Inhaltsverzeichnis und Seitenangaben. Schwarzer Text bezieht sich auf das jeweilige Kapitel, während die übrigen Kapitel allgemein und in grauem Text gehalten sind.

Die Hauptkapitel sind:

- Weitergehende Funktionen
- Programmabstimmung und bevorzugte Einstellungen
- Aufstellung, Buchsen und Anschlüsse
- BeoLink-System
- Index

Menü-Übersicht

Die Abbildung auf dieser Seite zeigt den Inhalt des Menü-Systems und gibt an, an welchen Stellen des Referenz-Handbuches Informationen zu den jeweiligen Punkten aufgeführt sind.

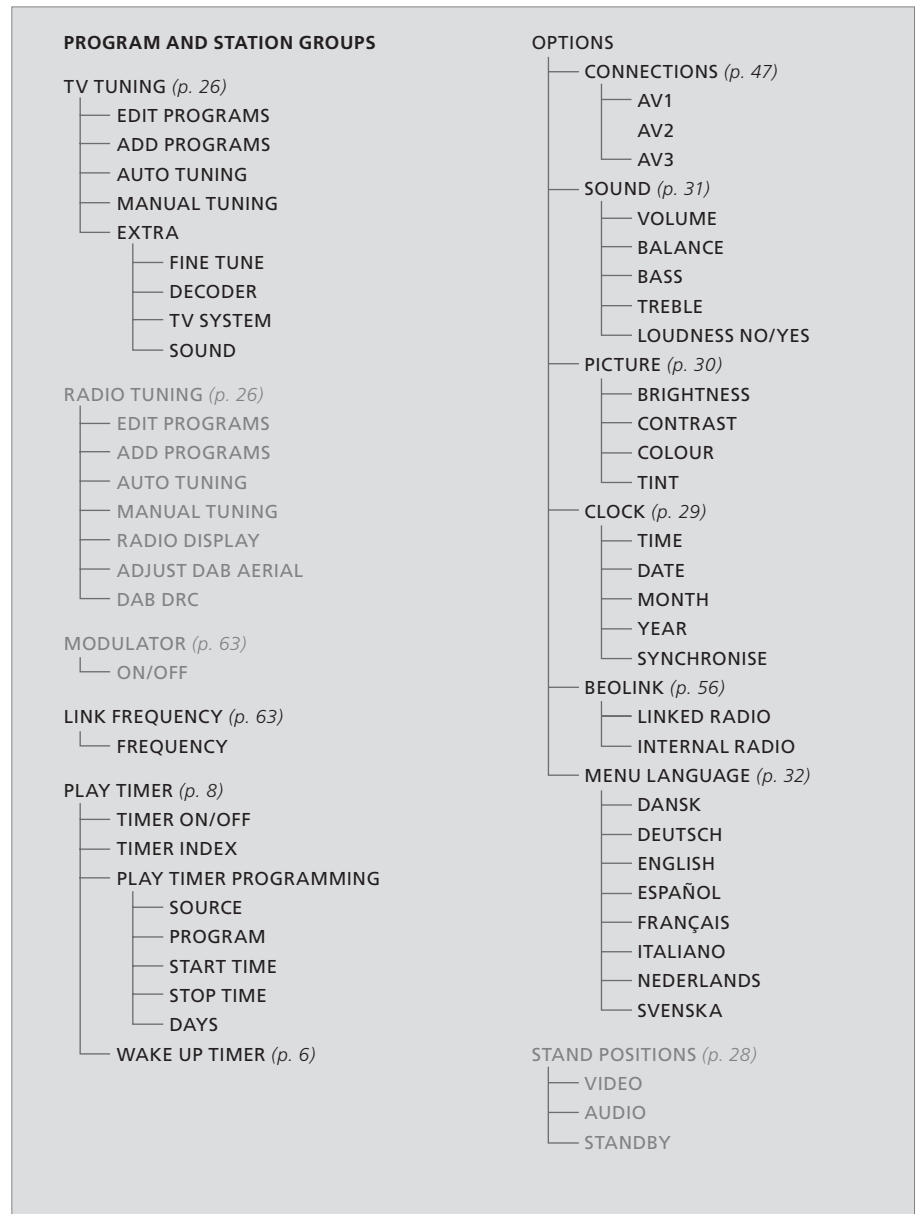

Die erweiterte Bildschirmenüstruktur Ihres TV-Geräts. Drücken Sie MENU auf der Beo4, um das Hauptmenü zu öffnen.
 Die grau angezeigten Menüeinträge sind nur dann verfügbar, wenn Ihr System mit den entsprechenden Optionen ausgestattet ist.

In diesem Kapitel finden Sie Informationen zu spezielleren Funktionen Ihres TV-Geräts.

Außerdem erfahren Sie, wie Sie eine angeschlossene Set-top Box und andere angeschlossene Videogeräte bedienen.

- **Wecktimer, 6**
- **Ein- und Ausschalten des TV-Geräts programmieren, 8**
- **Set-top Box-Betrieb, 10**
- **TV-Gerät als Computermonitor benutzen, 12**
- **Surround-Sound, 13**

Programmabstimmung und Vorzugseinstellungen, 15

So nehmen Sie erstmalige Einstellungen Ihres TV-Geräts vor und stimmen Programme ab. Dieses Kapitel informiert auch über die Einstellungen von Uhrzeit, Datum, Standpositionen sowie von Bild und Ton.

Aufstellung, Buchsen und Anschlüsse, 35

Hinweise zur Behandlung und Aufstellung Ihres TV-Geräts sowie zur Lage der Anschlussbuchsen. So schließen Sie einen Decoder, eine Set-top Box oder einen Videorecorder an und registrieren zusätzliche Geräte. Lautsprecheranschluss und Verwendung Ihres TV-Geräts als Surround-Sound-System inkl. Wahl von Lautsprecherkombinationen.

BeoLink-System, 55

Anschluss eines Audiosystems an Ihr TV-Gerät und Betrieb eines integrierten Audio-/Videosystems. Hier finden Sie Informationen zu Linkverbindungen, zum Betrieb eines Linksystems und zur Konfiguration Ihres TV-Geräts für einen Linkraum. Außerdem ist die Anpassung der Beo4 an Ihr System beschrieben.

Index, 68

Sie können sich vom TV-Gerät wecken lassen.

Der Wecktimer wird für eine einmalige Funktion für jeweils eine Stunde programmiert. Wie bei einem Wecker wird die Funktion deaktiviert, nachdem sie ausgeführt wurde. Sie gilt nur für das entsprechend programmierte TV-Gerät.

Nachdem Sie einmal einen Wecktimer programmiert haben, schlägt das TV-Gerät beim nächsten Mal automatisch die für den letzten Wecktimer eingegebene Zeit für die erneute Programmierung vor.

Wecktimer können natürlich auch wieder gelöscht werden.

Wenn Sie einen Wecktimer programmiert haben, kann das TV-Gerät erst dann einen üblichen Wiedergabe- bzw. Standby-Timer ausführen, nachdem der Wecktimer ausgeführt bzw. deaktiviert wurde.

Wecktimer programmieren

Sie müssen die Quelle und Programmnummer Ihres Wecktimers sowie die Startzeit wählen.

Einstellungen für einen Wecktimer eingeben...

- > Drücken Sie **MENU**, um das TV SETUP-Menü aufzurufen, und drücken Sie **▼**, um PLAY TIMER zu markieren.
- > Drücken Sie **GO**, um das PLAY TIMER-Menü anzuzeigen, und **▼**, um WAKE UP TIMER zu markieren.
- > Drücken Sie **GO**, um das WAKE UP TIMER-Menü aufzurufen.
- > Drücken Sie **▲** oder **▼**, um zwischen den Menüeinträgen zu wechseln.
- > Geben Sie die Angaben mit den Zifferntasten ein oder drücken Sie **◀** oder **▶**, um die Einstellungen für die Menüeinträge anzuzeigen.
- > Nachdem Sie die erforderlichen Daten eingegeben haben, drücken Sie **GO**, um Ihren Wecktimer zu speichern.
- > Drücken Sie **EXIT**, um alle Menüs zu verlassen.

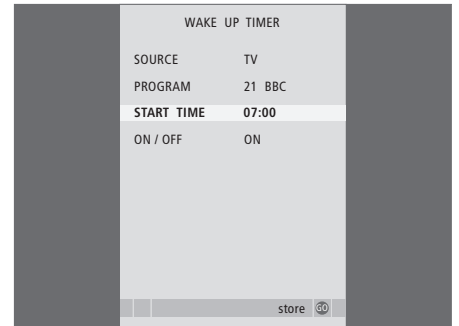

Einträge im WAKE-UP TIMER-Menü...

- SOURCE...** Wählen Sie aus den in Ihrem System verfügbaren Quellen die Quelle für Ihren Wecktimer aus.
- PROGRAM (Programmnummer)...** Wählen Sie die gewünschte Programmnummer.
- START TIME...** Geben Sie die Start- und Stoppzeiten für die Wiedergabe ein.
- ON/OFF...** Den Wecktimer aktivieren/deaktivieren. Wählen Sie ON zum Aktivieren und OFF zum Deaktivieren.

Wecktimer prüfen bzw. löschen

Sie können die Einstellungen des Wecktimers anzeigen, um die programmierte Zeit zu prüfen bzw. den Wecktimer mit OFF zu deaktivieren.

Einstellungen für einen Wecktimer eingeben bzw. löschen...

- > Drücken Sie **MENU**, um das TV SETUP-Menü aufzurufen, und drücken Sie ▼, um PLAY TIMER zu markieren.
- > Drücken Sie **GO**, um das PLAY TIMER-Menü anzuzeigen, und ▼, um WAKE UP TIMER zu markieren.
- > Drücken Sie **GO**, um das WAKE UP TIMER-Menü aufzurufen.
- > Drücken Sie ▲ oder ▼, um zwischen den Menüeinträgen zu wechseln.
- > Ändern Sie die Einstellungen mit ◀ oder ▶ oder geben Sie mit den Zifferntasten eine neue Weckzeit ein. Löschen Sie den Wecktimer, indem Sie ON/OFF auf OFF setzen.
- > Wenn Sie die Änderungen vorgenommen haben, drücken Sie **GO**, um sie zu speichern.
- > Drücken Sie **EXIT**, um alle Menüs zu verlassen.

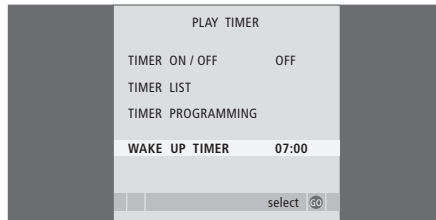

Sie können Ihr TV-Gerät über die Timer-Wiedergabe- und Timer-Standby-Funktionen für timergesteuertes Ein- und Ausschalten programmieren, wenn Sie z. B. ein bestimmtes Programm nicht verpassen möchten.

Sie können bis zu sechs Timereinstellungen eingeben und auf einer Bildschirmliste ansehen. In dieser Liste können Sie Ihre Timereinstellungen bearbeiten bzw. löschen.

Wenn Ihr TV-Gerät über ein Master Link-Kabel in einem Bang & Olufsen Audiosystem integriert ist, kann auch dieses System die Funktionen Timer-Wiedergabe und -Standby ausführen.

Damit Ihre Timereinstellungen korrekt ausgeführt werden, achten Sie darauf, dass die eingebaute Uhr richtig eingestellt ist. Weitere Informationen finden Sie im Kapitel 'Uhrzeit und Datum einstellen' auf Seite 29.

Einführung...

Sie können für ein Bang & Olufsen Audio- oder Videogerät, das mit einem Master Link-Kabel an Ihr TV-Gerät angeschlossen ist, die Timerfunktionen über das *Play Timer*-Menü aktivieren bzw. deaktivieren. Sie können z. B. die Timer-Wiedergabe des TV-Geräts aktivieren und die des Audiosystems deaktivieren, wenn die Timerfunktionen nur für das TV-Gerät gelten sollen.

Zum Einschalten des Wiedergabe-Timers...

- > Drücken Sie **MENU**, um das TV SETUP-Menü aufzurufen, und drücken Sie ▼, um PLAY TIMER zu markieren.
- > Drücken Sie **GO**, um das PLAY TIMER-Menü anzuzeigen, und ▼ oder ▲, um TIMER ON/OFF zu markieren.
- > Drücken Sie **GO**, um das TIMER ON/OFF-Menü aufzurufen.
- > Drücken Sie ◀ oder ▶, so dass ON angezeigt wird.
- > Drücken Sie **GO**, um die Einstellung zu speichern.

Weitere Informationen zum Aktivieren bzw. Deaktivieren der Timer-Wiedergabe für ein angeschlossenes Bang & Olufsen Audio- bzw. Videogerät finden Sie in der Bedienungsanleitung des jeweiligen Geräts.

Timer-Wiedergabe und Timer-Standby

Sie können den Timer für das Ein- und Ausschalten Ihres TV-Geräts zur gleichen Uhrzeit am gleichen Tag im wöchentlichen Rhythmus programmieren.

Zum Eingeben von Timer-Wiedergabe bzw. Timer-Standby...

- > Drücken Sie **MENU**, um das TV SETUP-Menü aufzurufen und drücken Sie ▼ um PLAY TIMER zu markieren.
- > Drücken Sie **GO**, um das PLAY TIMER-Menü aufzurufen, und drücken Sie ▼, um PLAY TIMER PROGRAMMING zu markieren.
- > Drücken Sie **GO**, um das PLAY TIMER PROGRAMMING-Menü aufzurufen.
- > Drücken Sie ▲ oder ▼, um zwischen den Menüeinträgen zu wechseln.
- > Geben Sie die Angaben mit den Zifferntasten ein oder drücken Sie ◀ oder ▶, um die Einstellungen für die Menüeinträge anzuzeigen. Wenn DAYS markiert ist, drücken Sie ▶ einmal, um die Tage durchzugehen, und ▲ oder ▼, um einen nicht gewünschten Tag zu übergehen. Drücken Sie ▶, um zum nächsten Tag zu wechseln, und ◀, um zu einem vorherigen Tag zurückzugehen. Wenn der/die gewünschte(n) Wochentag(e) angezeigt wird/werden, drücken Sie **GO**, um den/die Tag(e) zu akzeptieren.
- > Nachdem Sie die erforderlichen Daten eingegeben haben, drücken Sie **GO**, um Ihre Timereinstellungen zu speichern.
- > Drücken Sie **EXIT**, um alle Menüs zu verlassen.

HINWEIS! Wenn Ihr TV-Gerät in einem Linkraum aufgestellt ist, muss die Timer-Programmierung an Ihrem Hauptraumsystem erfolgen.

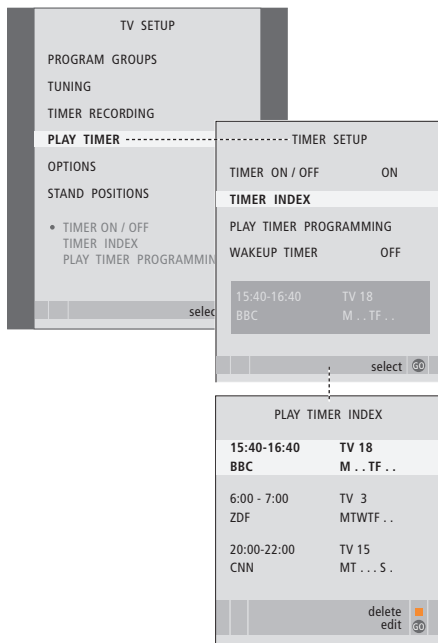

Abkürzungen für Wochentage:

M ...	Montag
T ...	Dienstag
W ...	Mittwoch
T ...	Donnerstag
F ...	Freitag
S ...	Samstag
S ...	Sonntag

Eine Timereinstellung ansehen, bearbeiten oder löschen

Rufen Sie eine Bildschirmliste Ihrer Timereinstellungen auf. In dieser Liste können Sie Ihre Timereinstellungen bearbeiten bzw. löschen.

Timereinstellungen ansehen, bearbeiten oder löschen...

- > Wählen Sie **TIMER INDEX** aus dem **TIMER SETUP**-Menü, um die Liste der Timereinstellungen anzuzeigen. Die erste Timereinstellung in der Liste ist bereits markiert. Die erste Timereinstellung in der Liste ist bereits markiert.
- > Drücken Sie **▲** oder **▼**, um den Cursor auf eine Timereinstellung zu verschieben, die Sie bearbeiten möchten.
- > Zum Bearbeiten einer Einstellung drücken Sie **GO** und befolgen das links beschriebene Verfahren.
- > Um eine gewählte Einstellung löschen zu können, drücken Sie die gelbe Taste.
- > Wenn Sie die Einstellung doch nicht löschen möchten, drücken Sie **◀**, um sie wieder zurück in die Liste zu verschieben. Sie können auch **EXIT** drücken, um alle Menüs zu verlassen.
- > Drücken Sie die gelbe Taste nochmals, um die Einstellung zu löschen.

Einträge im TIMER PROGRAMMING-Menü...

SOURCE

Wählen Sie aus den in Ihrem System verfügbaren Quellen die Quelle für Ihren Timer aus. Wählen Sie **STANDBY**, wenn das TV-Gerät ausgeschaltet werden soll. Wenn andere kompatible Video- bzw. Audiogeräte an Ihrem TV-Gerät angeschlossen sind, werden sie ebenfalls ausgeschaltet.

PROGRAMM (Programmnummer)... Nach der Wahl Ihrer Programmquelle wählen Sie die gewünschte Programmnummer.

START TIME und STOP TIME... Geben Sie die Zeiten ein, zu denen das System die Wiedergabe beginnen bzw. beenden soll. Wenn Sie die Timerquelle in den Standby-Betrieb geschaltet haben, kann nur eine Stoppzeit eingegeben werden.

DAYS... Wählen Sie den/die spezifischen Wochentag(e), an dem/denen die Timerfunktion ausgeführt werden soll. Es werden alle Wochentage angezeigt – beginnend mit M für Montag.

Sie können eine Quelle wie A.MEM nur dann benutzen, wenn sie auch in Ihrer Konfiguration vorhanden ist.

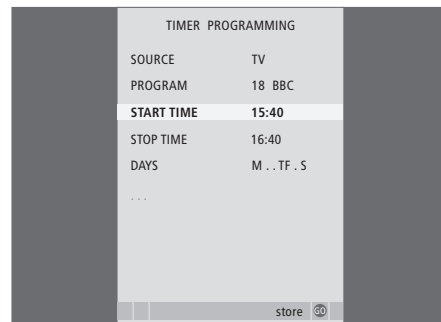

Set-top Box-Betrieb

Der eingebaute Set-top Box Controller ermöglicht es, Ihre jeweilige Set-top Box mit der Beo4 zu bedienen. Wenn eine Set-top Box angeschlossen ist, können Sie mit der Beo4-Fernbedienung auf die Programme und Funktionen Ihrer Set-top Box zugreifen.

Einige Funktionen sind direkt mit der Beo4 zugänglich, wenn Sie die Set-top Box einschalten. Zusätzliche Funktionen stehen über ein Set-top Box Controller-Menü zur Verfügung.

Set-top Box Controller-Menü

Einige Funktionen der Fernbedienung Ihrer Set-top Box sind nicht direkt auf der Beo4 verfügbar. Um herauszufinden, welche Tasten der Beo4 bestimmte Dienste bzw. Funktionen Ihrer Set-top Box aktivieren, rufen Sie das Set-top Box Controller-Menü auf.

Die Set-top Box einschalten **DTV**

Das Set-top Box Controller-Menü aufrufen **MENU**

Zifferntaste drücken, die die gewünschte Funktion aktiviert, oder... **1 – 9**

...eine der farbigen Tasten zum Aktivieren der Funktion drücken 

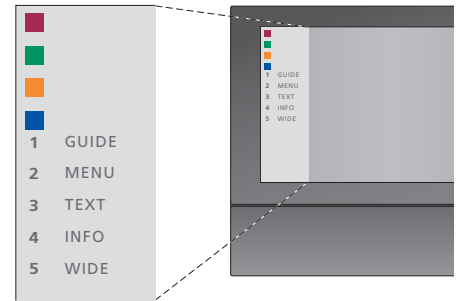

Beispiel eines Set-top Box Controller-Menüs – Die Tasten der Beo4 sind links im Menü und die Tasten der Set-top Box rechts angezeigt.

HINWEIS! Wenn Ihr TV-Gerät mit dem optionalen DVB-Modul ausgestattet ist, können Sie eine angeschlossene Set-top Box mit der V.AUX-Funktion auf der Beo4-Anzeige aktivieren. Wenn kein DVB-Modul vorhanden ist, können Sie Ihre Set-top Box mit der DTV-Taste aktivieren.

Bedienung mit der Beo4

Wenn Sie wissen, welche Taste der Beo4 die gewünschte Funktion aktiviert, können Sie diese aufrufen, ohne zuerst das Set-top Box Controller-Menü zu öffnen.

Bei aktivierter Set-top Box...

GO und dann die Zifferntaste **GO**
1 – 9 drücken, die die gewünschte Funktion aktiviert

Eine der farbigen Tasten drücken, um eine Funktion zu aktivieren 

GO und dann ▲ oder ▼ drücken, um direkt durch die Programme aufwärts oder abwärts zu gehen. **GO**
▲
▼

GO gedrückt halten, um je nach Typ Ihrer Set-top Box den Programmführer oder die 'Now/Next'-Anzeige zu öffnen **GO**

Eigenes Menü der Set-top Box benutzen

Nachdem Sie Ihre Set-top Box aktiviert haben, können Sie die Menüs der Set-top Box wie etwa den Programmführer mit der Beo4 bedienen.

Bei Anzeige des eigenen Menüs der Set-top Box...

Cursor auf- bzw. abwärts verschieben ▲
▼

Cursor nach links bzw. rechts verschieben ◀▶

Eine Funktion wählen und aktivieren **GO**
GO

GO drücken und dann mit ◀◀ oder ▶▶ zwischen den Menüseiten oder Einträgen in den Programmlisten wechseln **GO**
◀◀ ▶▶

Menüs verlassen oder zu einem vorigen Menü zurückkehren* **STOP**

Menüs verlassen oder verschiedene Modi wie Radio aktivieren bzw. Deaktivieren **EXIT**

Die farbigen Tasten wie in den Menüs Ihrer Set-top Box angegeben benutzen 

**Je nach Typ Ihrer Set-top Box müssen Sie evtl. zweimal EXIT statt STOP drücken, um zu einem vorigen Menü zurückzukehren.*

Wenn Set-top Box als Quelle gewählt ist, drücken Sie zweimal MENU, um das Hauptmenü des TV-Geräts anzuzeigen.

Set-top Box in einem Linkraum benutzen

Wenn Ihre Set-top Box am TV-Gerät im Hauptraum angeschlossen ist, können Sie die Set-top Box über das TV-Gerät im Linkraum bedienen. Allerdings kann das Set-top Box Controller-Menü auf dem TV-Gerät im Linkraum nicht angezeigt werden.

Die Set-top Box im Hauptraum einschalten **DTV**

GO und dann die Zifferntaste drücken, die die gewünschte Funktion aktiviert **GO**
1 – 9

Eine der farbigen Tasten drücken, um eine Funktion zu aktivieren 

Ihr TV-Gerät als Computermonitor benutzen

Wenn Sie Ihr TV-Gerät wie auf S. 41 beschrieben an einen Computer anschließen, können Sie es als Monitor benutzen.

WICHTIGER HINWEIS! Wenn Sie einen Computer am TV-Gerät anschließen und das TV-Gerät als Monitor benutzen möchten, stellen Sie sicher, dass Sie vor der Verbindung von Computer und TV-Gerät diese beiden Geräte und alle am Computer angeschlossene Peripherie vom Netz trennen.

Im Gebrauch muss der Computer gemäß seiner Anleitung an einer geerdeten Netzdose angeschlossen sein.

Computerbild auf dem Bildschirm anzeigen

Um das Computerbild auf dem TV-Bildschirm anzuzeigen, müssen Sie es mit der Beo4 aufrufen.

Um das Computerbild anzuzeigen...

Wiederholt drücken, bis PC in der Anzeige der Beo4 erscheint

LIST

PC

Bild anzeigen

GO

Sie können den Computer nun wie gewohnt bedienen.

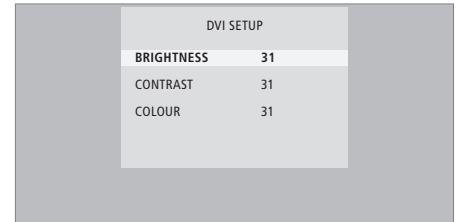

Wenn das Computerbild angezeigt wird, rufen Sie das DVI SETUP-Menü auf, um Helligkeit, Kontrast, Farbe und Lautstärke einzustellen.

Bildeinstellungen...

- > Drücken Sie **MENU**, um das DVI SETUP-Menü aufzurufen.
- > Drücken Sie **▲** oder **▼**, um zwischen den Menüeinträgen zu wechseln.
- > Nehmen Sie die Einstellungen mit **◀** bzw. **▶** vor.
- > Drücken Sie **GO**, um Ihre Einstellungen zu speichern und das Menü zu verlassen.

Ihre Einstellungen in diesem Menü beziehen sich nur auf die PC-Konfiguration.

Wenn Ihr TV-Gerät mit dem optionalen Surround-Sound-Modul ausgestattet ist, können Sie ihr System durch Hinzufügen von vier Bang & Olufsen Lautsprechern und einem BeoLab 2-Subwoofer* zu einem Surround-Sound-System erweitern.

Wenn Sie eine Programmquelle wählen, können die Lautsprecher in einem Surround-Sound-System ein- oder ausgeschaltet werden, je nachdem, welche Tonwiedergabe zur gewählten Programmquelle passt.

Lautsprecher für Kinoklang wählen

Sie können die für die jeweilige Quelle geeignete Lautsprecherkombination wählen, wenn die verschiedenen Wiedergabemöglichkeiten bei Ihrem System verfügbar sind.

Wiederholt drücken, um SPEAKER auf der Beo4 anzuzeigen

LIST

SPEAKER

Drücken Sie die Nummer der gewünschten Lautsprecherkombination. Die gewählten Lautsprecher schalten automatisch ein

1 – 5

Balance zwischen den vorderen und hinteren Lautsprechern einstellen

▲

▼

Balance zwischen rechten und linken Lautsprechern einstellen

◀ ▶

SPEAKER aus der Beo4-Anzeige ausblenden und zur benutzten Programmquelle zurückkehren

EXIT

Wenn Sie das TV-Gerät nur mit zwei zusätzlichen vorderen Lautsprechern ausgestattet haben, können Sie nur SPEAKER 1–3 auswählen.

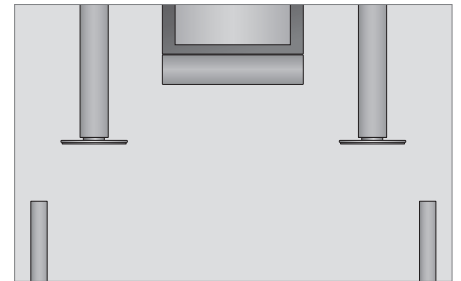

Lautsprecherkombinationen

- SPEAKER 1... Wiedergabe nur über den mittleren Lautsprecher.
- SPEAKER 2... Stereowiedergabe über die beiden vorderen Lautsprecher. Der BeoLab 2-Subwoofer ist aktiv.
- SPEAKER 3... Der mittlere und die vorderen Lautsprecher sowie der BeoLab 2-Subwoofer sind aktiv.
- SPEAKER 4... Erweiterte Stereowiedergabe über die vorderen und hinteren Lautsprecher. Der BeoLab 2-Subwoofer ist aktiv.
- SPEAKER 5... Surround Sound aus allen Lautsprechern einschließlich BeoLab 2-Subwoofer. Für Surround-Sound-Programme.

SPEAKER 4 und 5 sind nur verfügbar, wenn Ihr TV-Gerät mit dem optionalen Surround-Sound-Modul ausgestattet ist.

*HINWEIS! Weitere Informationen zum Anschluss von Lautsprechern am TV-Gerät finden Sie im Kapitel 'Lautsprecherkonfiguration Surround Sound' auf S. 48.

Dieses Kapitel erläutert die Ersteinstellungen und das automatische Speichern aller verfügbaren Programme. Sie finden außerdem Informationen zum Bearbeiten gespeicherter Programme und Ändern anderer Einstellungen wie Uhrzeit, Datum, Bild und Ton.

Informationen zur Aufstellung Ihres TV-Geräts und zum Anschluss zusätzlicher Videogeräte finden Sie auf S. 35 im Kapitel *'Aufstellung, Buchsen und Anschlüsse'*.

Weitergehende Funktionen, 5

Hier finden Sie Hinweise zu den über den täglichen Gebrauch hinausgehenden Funktionen wie Timer-Wiedergabe und Timer-Standby sowie zur Bedienung einer angeschlossenen Set-top Box. Außerdem erhalten Sie Informationen zur Bedienung eines Surround-Sound-Systems.

Programmabstimmung und bevorzugte Einstellungen, 15

- Ersteinstellungen Ihres TV-Geräts, 16
- Abgestimmte Programme bearbeiten, 20
- Programme neu abstimmen bzw. hinzufügen, 26
- Gerätepositionen speichern, 28
- Uhrzeit und Datum einstellen, 29
- Bild und Ton einstellen, 30
- Menüsprache wählen, 32
- Radioanzeige wählen, 33

Aufstellung, Buchsen und Anschlüsse, 35

Hinweise zur Behandlung und Aufstellung Ihres TV-Geräts sowie zur Lage der Anschlussbuchsen. So schließen Sie einen Decoder, eine Set-top Box oder einen Videorecorder an und registrieren zusätzliche Geräte. Lautsprecheranschluss und Verwendung Ihres TV-Geräts als Surround-Sound-System inkl. Wahl von Lautsprecherkombinationen.

BeoLink-System, 55

Anschluss eines Audiosystems an Ihr TV-Gerät und Betrieb eines integrierten Audio-/Videosystems. Hier finden Sie Informationen zu Linkverbindungen, zum Betrieb eines Linksystems und zur Konfiguration Ihres TV-Geräts für einen Linkraum. Außerdem ist die Anpassung der Beo4 an Ihr System beschrieben.

Index, 68

Ersteinstellungen Ihres TV-Geräts

Die hier beschriebene Ersteinstellung wird nur dann aktiviert, wenn das TV-Gerät erstmals an das Netz angeschlossen und eingeschaltet wird.

Hierzu gehören die Wahl der Menüsprache, die Registrierung aller evtl. angeschlossenen Zusatzgeräte, die Wahl der Radioanzeige, die Festlegung der Mittelposition des Motor-Drehfußes – sofern vorhanden – und das automatische Abstimmen von TV- und Radioprogrammen.

Menüsprache wählen

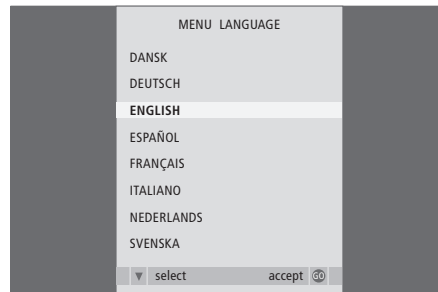

Beim erstmaligen Einschalten Ihres TV-Geräts müssen Sie wählen, in welcher Sprache alle Menüs angezeigt werden sollen.

*Das Sprachwahlmenü erscheint. Wenn Sie die Menüsprache zu einem späteren Zeitpunkt ändern möchten, finden Sie das Menü unter **OPTIONS** im **TV SETUP**-Menü.*

- > Drücken Sie **TV**, um das TV-Gerät einzuschalten. Das Sprachwahlmenü erscheint.
- > Drücken Sie **▲** oder **▼**, um bei Bedarf zwischen den angezeigten Sprachen zu wechseln.
- > Drücken Sie **GO**, um Ihre Wahl zu speichern.

Zusätzliche Geräte vor automatischer Programmabstimmung registrieren

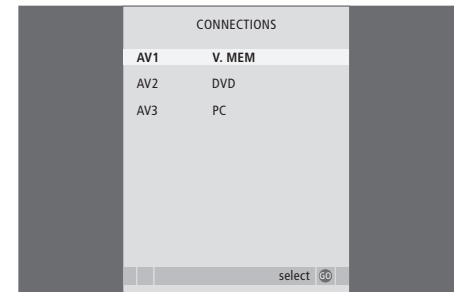

Das TV-Gerät erkennt einige Zusatzgeräte automatisch. Sie können die Registrierung der jeweiligen Geräte prüfen und bestätigen.

*Wenn das **CONNECTIONS**-Menü erscheint...*

- > Drücken Sie **▲** oder **▼**, um zwischen den verschiedenen Buchsengruppen zu wechseln: AV1, AV2 und AV3.
- > Drücken Sie **GO**, um ein angeschlossenes Produkt in der markierten Buchsengruppe registrieren zu können.
- > Drücken Sie **▲** oder **▼**, um zwischen den Buchsen in der Gruppe zu wechseln.
- > Drücken Sie **◀** oder **▶**, um das an der markierten Buchse angeschlossene Gerät zu registrieren.
- > Drücken Sie **GO**, um eine andere Buchsengruppe wählen zu können.
- > Wenn Sie Ihre Einstellungen abgeschlossen haben, drücken Sie die grüne Taste, um die Konfiguration zu speichern.

HINWEIS! Die beschriebenen FM- oder DAB-Radio-Funktionen sind nur dann verfügbar, wenn Ihr TV-Gerät mit dem optionalen FM-Modul oder FM/DAB-Modul ausgestattet ist.

Radioanzeige wählen



Vor der Programmabstimmung werden Sie aufgefordert, den gewünschten Anzeigetyp auf dem TV-Bildschirm festzulegen, wenn Sie Radio als Quelle wählen.

Wenn das DISPLAY SETUP-Menü erscheint...

- > Drücken Sie ◀ oder ▶, um zwischen den verfügbaren Einstellungen zu wechseln. Beim Wechsel der Einstellungen wird der gewählte Anzeigetyp im Menü angezeigt.
- > Drücken Sie GO, um Ihre Wahl zu speichern.

Alle Programme und Einstellungen speichern



Nachdem Sie Ihre Optionen gewählt haben, erscheint ein Menü für das automatische Abstimmen der Programme.

Wenn das Menü für das automatische Abstimmen erscheint, erinnert Sie die Aufforderung CHECK AERIAL CONNECTION daran, Ihre TV- und Radio-Antennen auf richtigen Anschluss zu prüfen.

- > Drücken Sie GO, um das automatische Abstimmen zu starten. Das TV-Gerät stimmt alle verfügbaren Programme ab.

Mittelposition bestimmen

Wenn Ihr TV-Gerät mit dem optionalen Motor-Drehfuß ausgestattet ist, erscheint das **STAND ADJUSTMENT**-Menü. Nach der Festlegung der Mittelposition können Sie Ihre bevorzugten Gerätepositionen im eingeschalteten Zustand und im Standby-Betrieb wählen.

*Wenn das **STAND ADJUSTMENT**-Menü erscheint...*

- > Drücken Sie **GO**, um die Einstellung des Motor-Drehfußes zu starten.
- > Wenn die Einstellung unterbrochen wird, erscheint die Meldung 'ADJUSTMENT FAILED' auf dem Bildschirm. Beseitigen Sie Gegenstände, die die Drehung des Geräts behindern, und drücken Sie **GO**, um die Einstellung nochmals zu beginnen.
- > Nach Abschluss der Einstellung erscheint die Meldung 'ADJUSTMENT OK' und anschließend das **STAND POSITIONS**-Menü.
- > Wechseln Sie mit ▲ und ▼ zwischen den unterschiedlichen Standpositionen VIDEO, AUDIO und STANDBY und drücken Sie **GO**, um das Menü anzuzeigen.
- > Um das TV-Gerät zu drehen, drücken Sie ◀◀ oder ▶▶.
- > Drücken Sie die grüne Taste, um die Positionen zu speichern.

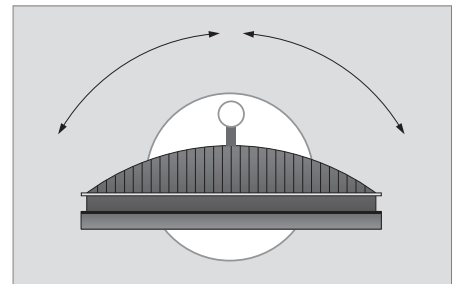
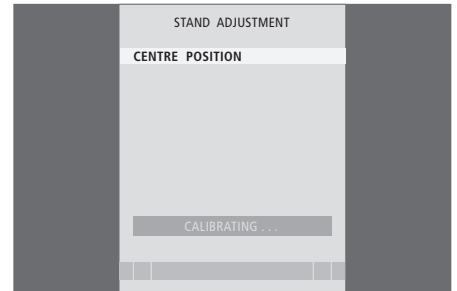

Achten Sie auf genügend Freiraum für das Drehen des Geräts nach rechts und links.

Weitere Informationen zu Gerätepositionen finden Sie auf S. 28 im Kapitel 'Gerätepositionen speichern'.

Abgestimmte Programme bearbeiten

Sie können nur 99 Radioprogramme speichern; wenn bei der automatischen Abstimmung sämtlicher Radioprogramme mehr als 99 Programme gefunden werden, erscheint danach das EDIT RADIO PROGRAMS-Menü. Sie müssen dann die gewünschten Radioprogramme an die Positionen 1 bis 99 in der Liste verschieben.

Sie können jederzeit die Reihenfolge ändern, in der Ihre Radio- und TV-Programme erscheinen. Rufen Sie hierzu einfach die EDIT RADIO PROGRAMS- bzw. EDIT TV PROGRAMS-Menüs auf. In diesen Menüs können Sie auch den Namen der Radio- und TV-Programme ändern und diese löschen.

Wenn die abgestimmten Programme eine weitere Bearbeitung erfordern wie z. B. Feinabstimmung, benutzen Sie das MANUAL TUNING-Menü.

Abgestimmte Radioprogramme verschieben

Wenn beim automatischen Abstimmen mehr als 99 Programme gefunden werden, erscheint automatisch das EDIT RADIO PROGRAMS-Menü.

- > Drücken Sie **▶▶**, um mit der Bearbeitung der Radioprogramme zu beginnen.
- > Drücken Sie **▼** oder **▲**, um das zu verschiebende Programm zu wählen.
- > Drücken Sie einmal **▶▶**, um das Programm aus der Liste zu nehmen.
- > Drücken Sie **▼** oder **▲**, um das Programm zur gewünschten Programmnummer zu verschieben.
- > Drücken Sie **◀◀**, um das Programm zurück in die Liste zu verschieben bzw. den Platz mit dem Programm wechseln zu lassen, das die gewünschte Programmnummer belegt.
- > Verschieben Sie dann das ursprünglich an diesem Platz gespeicherten Programm an einen leeren oder belegten Platz und wiederholen Sie das Verfahren. Wenn Sie das Programm löschen möchten, drücken Sie einfach die gelbe Taste, wenn das Programm aus der Liste genommen ist.
- > Wenn Sie die gewünschten Programme verschoben haben, drücken Sie **STOP**, um durch die vorigen Menüs zurückzugelangen, oder **EXIT**, um alle Menüs zu verlassen.

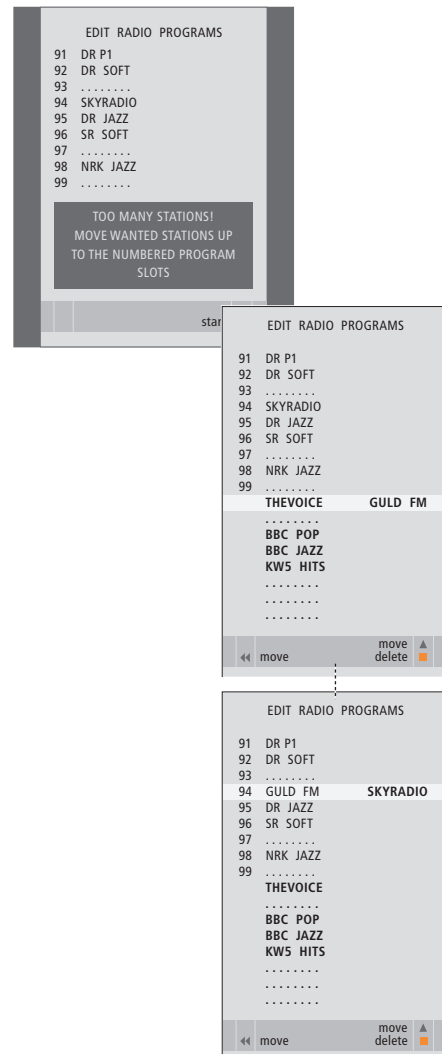

Beachten Sie, dass alle Programme mit unnummerierten Programmplätzen beim Verlassen dieses Menüs automatisch gelöscht werden.

HINWEIS! Die beschriebenen FM-Radio- und DAB-Radio-Funktionen sind nur verfügbar, wenn Ihr TV-Gerät mit dem optionalen FM- bzw. FM/DAB-Modul ausgestattet ist.

Abgestimmte Programme verschieben bzw. löschen

Eingestellte TV- oder Radioprogramme, die Sie nicht benötigen, können jederzeit verschoben oder gelöscht werden.

Programme verschieben...

- > Drücken Sie **TV**, um das TV-Gerät einzuschalten, oder **RADIO**, um das Radio einzuschalten.
- > Drücken Sie **MENU**, um das SETUP-Menü anzuzeigen, und **▼**, um TUNING zu markieren.
- > Drücken Sie **GO**, um das TUNING-Menü aufzurufen. EDIT PROGRAMS ist bereits markiert.
- > Drücken Sie **GO**, um das EDIT PROGRAMS-Menü aufzurufen.
- > Drücken Sie **▼** oder **▲**, um das zu verschiebende Programm zu wählen.
- > Drücken Sie einmal **▶▶**, um das Programm verschieben zu können. Das Programm ist nun aus der Liste verschoben.
- > Drücken Sie **▼** oder **▲**, um das Programm zur gewünschten Programmnummer zu verschieben.
- > Drücken Sie **◀◀**, um das Programm zurück in die Liste zu verschieben bzw. den Platz mit dem Programm wechseln zu lassen, das die gewünschte Programmnummer belegt.
- > Verschieben Sie dann das ursprünglich an diesem Platz gespeicherte Programm an einen leeren oder belegten Platz und wiederholen Sie das Verfahren.
- > Wenn Sie die gewünschten Programme verschoben haben, drücken Sie **STOP**, um durch die vorigen Menüs zurückzugelangen, oder **EXIT**, um alle Menüs zu verlassen.

Programme löschen...

- > Drücken Sie **TV**, um das TV-Gerät einzuschalten, oder **RADIO**, um das Radio einzuschalten.
- > Drücken Sie **MENU**, um das SETUP-Menü anzuzeigen, und **▼**, um TUNING zu markieren.
- > Drücken Sie **GO**, um das TUNING-Menü aufzurufen. EDIT PROGRAMS ist bereits markiert.
- > Drücken Sie **GO**, um das EDIT PROGRAMS-Menü aufzurufen.
- > Drücken Sie **▼** oder **▲**, um zu dem Programm zu wechseln, das gelöscht werden soll.
- > Drücken Sie **▶▶**, um das Programm aus der Liste zu nehmen.
- > Drücken Sie die gelbe Taste, um das Programm zu löschen – das Programm wird nun rot angezeigt.
- > Drücken Sie nochmals die gelbe Taste, um das Programm nun zu löschen, oder zweimal **◀◀**, um das Programm zurück in die Liste zu verschieben.
- > Wenn Sie die gewünschten Programme gelöscht haben, drücken Sie **EXIT**, um alle Menüs zu verlassen.

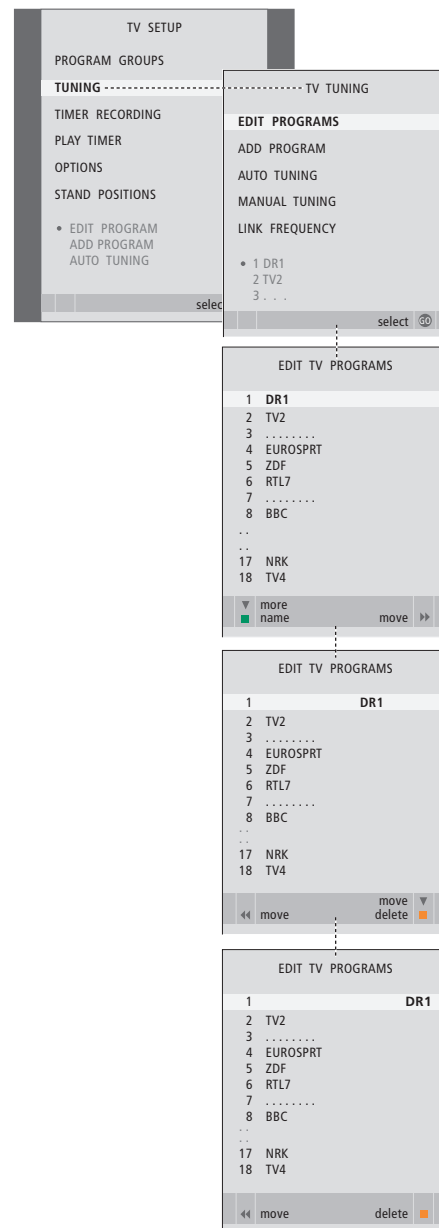

Abgestimmte Programme benennen

Im EDIT PROGRAMS-Menü können Sie auch selbst die Namen aller Programme ändern.

Programme benennen...

- > Drücken Sie **TV**, um das TV-Gerät einzuschalten, oder **RADIO**, um das Radio einzuschalten.
- > Drücken Sie **MENU**, um das SETUP-Menü anzuzeigen, und **▼**, um TUNING zu markieren.
- > Drücken Sie **GO**, um das TUNING-Menü aufzurufen. EDIT PROGRAMS ist bereits markiert.
- > Drücken Sie **GO**, um das EDIT PROGRAMS-Menü aufzurufen.
- > Drücken Sie **▼** oder **▲**, um das Programm auszuwählen, das benannt werden soll.
- > Drücken Sie die grüne Taste, um das Programm benennen zu können. Das Benennungsmenü ist nun aktiviert.
- > Drücken Sie **▼** oder **▲**, um zu den einzelnen Zeichen des Namens zu wechseln.
- > Drücken Sie **▶▶**, um zum nächsten Zeichen zu wechseln. Beim Wechsel zwischen den Zeichen schlägt das TV-Gerät mögliche Namen vor – Sie können aber **▲** und **▼** sowie **◀◀** und **▶▶** benutzen, um alle Zeichen des gewünschten Namens einzugeben bzw. zu bearbeiten.
- > Drücken Sie **GO**, um den Namen zu speichern.
- > Wiederholen Sie das Verfahren ggf. und benennen Sie andere Programmnummern.
- > Wenn Sie die gewünschten Programme benannt haben, drücken Sie **GO**, um Ihre geänderte Liste zu bestätigen, oder **EXIT**, um alle Menüs zu verlassen.

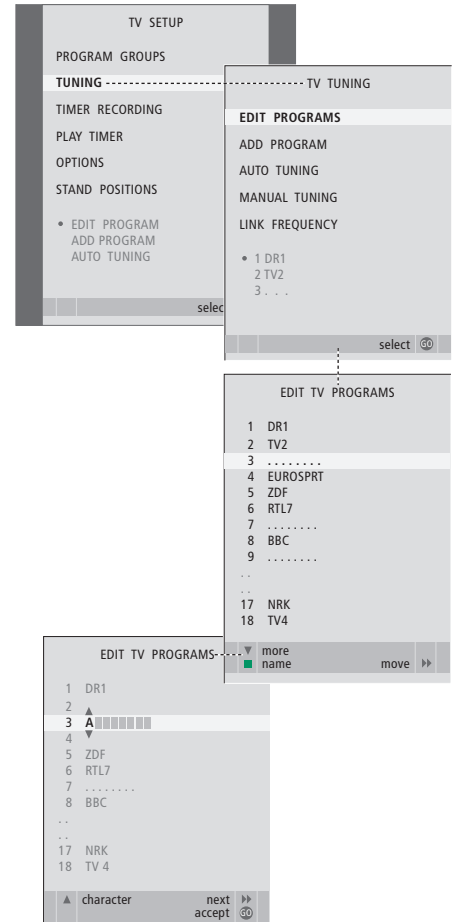

Programmabstimmung – manuelle Einstellung

Sie können TV-Programme unter eigenen Programmnummern speichern. Nehmen Sie Feineinstellungen am Empfang vor, zeigen Sie verschlüsselte Programme an und wählen Sie die für die einzelnen Programme geeignete Tonwiedergabe.

- > Drücken Sie **TV**, um das TV-Gerät einzuschalten.
- > Drücken Sie **MENU**, um das TV SETUP-Menü anzuzeigen, und **▼**, um TUNING zu markieren.
- > Drücken Sie **GO**, um das TV TUNING-Menü anzuzeigen, und **▼**, um MANUAL TUNING zu markieren.
- > Drücken Sie **GO**, um das TV MANUAL TUNING-Menü aufzurufen.
- > Drücken Sie **▼** oder **▲**, um zwischen den Menüeinträgen zu wechseln.
- > Drücken Sie **◀** oder **▶**, um die Einstellungen für die Menüeinträge anzuzeigen.
- > Wenn Sie NAME wählen, drücken Sie anschließend die grüne Taste, um mit der Benennung zu beginnen. Geben Sie mit **▼** oder **▲** und **▶** die Zeichen des gewünschten Namens ein.
- > Um das zusätzliche TV MANUAL TUNING-Menü anzuzeigen, wählen Sie EXTRA und drücken Sie **GO**. Nehmen Sie dann ggf. die Feinabstimmung vor oder wählen Sie den Typ der Tonwiedergabe.
- > Wenn Sie die Bearbeitung beendet haben, drücken Sie **GO**, um die Einstellungen zu übernehmen.
- > Drücken Sie **GO**, um das justierte Programm zu speichern.
- > Drücken Sie **EXIT**, um alle Menüs zu verlassen.

Wenn der Eintrag SYSTEM im Menü erscheint, achten Sie darauf, dass die richtige Sendernorm angezeigt wird, bevor Sie mit dem Abstimmen beginnen:

B/G ... für PAL/SECAM BG
 I ... für PAL I
 L ... für SECAM L
 M ... für NTSC M
 D/K ... für PAL/SECAM D/K

Wenn Programme zweisprachig ausgestrahlt werden und Sie beide Sprachen wünschen, können Sie das Programm je einmal in jeder Sprache speichern.

Auch wenn Sie einen Wiedergabetyp bzw. eine Sprache speichern, können Sie beim Anschauen eines TV-Programms zwischen den unterschiedlichen Wiedergabetypen wählen. Weitere Informationen finden Sie im Kapitel 'Bild und Ton einstellen' auf S. 8 der Bedienungsanleitung.

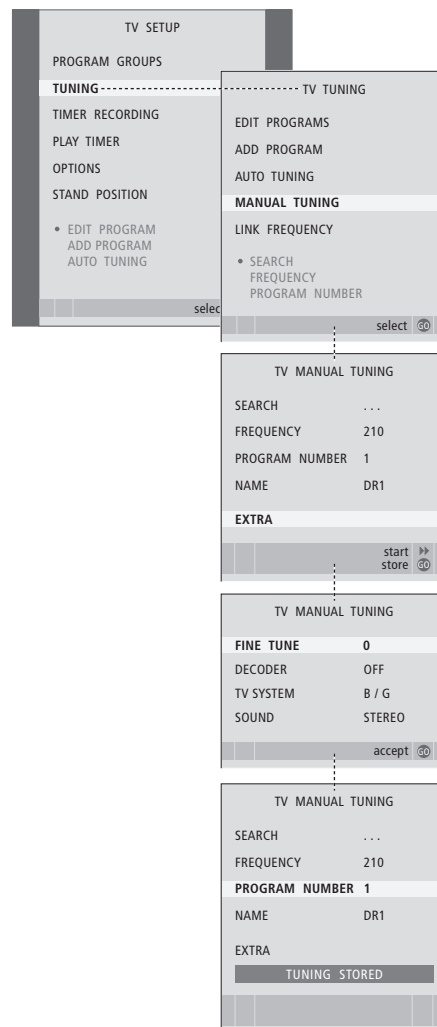

Abgestimmte FM- oder DAB-Programme justieren – manuelle Einstellung

Wenn Ihr TV-Gerät mit dem optionalen FM- bzw. FM/DAB-Modul ausgestattet ist, können Sie FM- und DAB-Programme abstimmen. Während der Ersteinstellung werden beide Programmtypen abgestimmt.

- > Drücken Sie **RADIO**, um das Radio einzuschalten.
- > Drücken Sie **MENU**, um das SETUP-Menü anzuzeigen, und **▼**, um TUNING zu markieren.
- > Drücken Sie **GO**, um das RADIO TUNING-Menü anzuzeigen, und **▼**, um MANUAL TUNING zu markieren.
- > Drücken Sie **GO**, um das RADIO MANUAL TUNING-Menü aufzurufen.
- > Drücken Sie **▼** oder **▲**, um zwischen den Menüeinträgen zu wechseln.
- > Drücken Sie **◀** oder **▶**, um die Einstellungen für die Menüeinträge anzuzeigen.
- > Wenn Sie zwischen FM und DAB umschalten, ändert das Menü sein Aussehen.
- > Wenn Sie NAME wählen, drücken Sie anschließend die grüne Taste, um mit der Benennung zu beginnen. Geben Sie mit **▼** oder **▲** und **▶** die Zeichen des gewünschten Namens ein.
- > Wenn Sie die Bearbeitung beendet haben, drücken Sie **GO**, um die Einstellungen zu übernehmen.
- > Drücken Sie **GO**, um das justierte Programm zu speichern.
- > Drücken Sie **EXIT**, um alle Menüs zu verlassen.

Einträge im FM RADIO TUNING-Menü...

- FM/DAB... Wahl zwischen FM und DAB.
- SEARCH ... Programmsuchlauf auf- bzw. abwärts.
- FREQUENCY... Wahl der Frequenz für die Programmeinstellung.
- PROGRAM NUMBER... Eine Programmnummer speichern oder ändern. Sie können maximal 99 Radioprogramme speichern.
- NAME... Öffnen des Menüs zur Benennung des gewählten Programms.
- FINE TUNE... Feineinstellung der Frequenz für ein Programm bzw. ein abgestimmtes Programm. Die Feineinstellung ist im Bereich von -4 – +4 möglich.
- SOUND... Wahl zwischen Mono und Stereo. Der Empfänger schaltet automatisch auf Mono um, wenn das Stereosignal gestört ist.

Einträge im DAB RADIO TUNING-Menü...

- FM/DAB... Wahl zwischen FM und DAB.
- SEARCH ... Programmsuchlauf auf- bzw. abwärts.
- CHANNEL... Wählen Sie einen abzustimmenden Kanal aus. Geben Sie die Programmnummer mit den Zifferntasten und wechseln Sie mit den Rechts/Links-Pfeiltasten zwischen den Stellen. (ENSEMBLE)... Dieses Feld informiert über das gefundene Ensemble, hier ist keine Auswahl möglich.
- PROGRAM... Wahl zwischen unterschiedlichen Programmen im gefundenen Ensemble.
- PROGRAM NUMBER... Eine Programmnummer speichern oder ändern. Sie können maximal 99 Radioprogramme speichern.
- NAME... Öffnen des Menüs zur Benennung des gewählten Programms.

RADIO MANUAL TUNING	
FM / DAB	FM
SEARCH	92.6
FREQUENCY	...
PROGRAM NUMBER	10
NAME	STRUER
FINE TUNE	0
SOUND	STEREO
store 	

RADIO MANUAL TUNING	
FM / DAB	DAB
SEARCH	...
CHANNEL	12 C
DR DAB	
PROGRAM	DR SOFT
PROGRAM NUMBER	10
NAME	DR SOFT
store 	

Einträge im ADJUST DAB AERIAL-Menü...

Nachdem ein 'Ensemble' gefunden wurde, kann in diesem Menü der Empfang optimiert werden.

Die Empfangsqualität wird oben im Menü angezeigt.

Wenn keine Ensembles gefunden wurden, können Sie eine Kanalnummer mit den Zifferntasten eingeben, mit den Rechts/Links-Pfeiltasten zwischen den Stellen wechseln und dann die DAB-Antenne bewegen, bis der Name eines Ensembles im Menü erscheint.



Das ADJUST DAB AERIAL-Menü unterstützt Sie bei der Suche nach der besten Position für Ihre DAB-Antenne.

Drehen Sie die DAB-Antenne in die Position, in der die Zeile am weitesten ausgefüllt ist.

Einträge im DYNAMIC RANGE CONTROL-Menü...

Bei bestimmten DAB-Programmen können Sie die Kompression des Audiosignals mit der DRC-Funktion (Dynamic Range Control) einstellen. Die Kompression kompensiert die Einflüsse von Störquellen in Ihrer unmittelbaren Umgebung.

Es sind zwölf Einstellungen möglich, die folgenden drei dienen als Anhaltspunkte:

- OFF (keine Kompression)
- MIDDLE (vom DAB-Anbieter empfohlen)
- MAX (maximale Kompression, doppelt so stark wie vom DAB-Anbieter empfohlen).

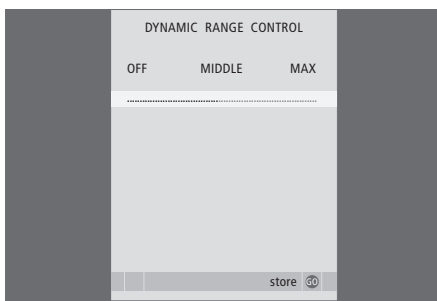

Einstellungen im DAB DRC-Menü haben keinen Einfluss auf nicht mit DRC ausgestrahlte Programme.

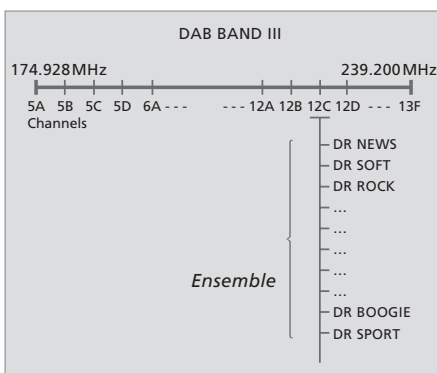

DAB-Anbieter senden Programme in Gruppen, die als Ensembles bezeichnet werden. Ein Kanal überträgt ein Ensemble, und ein Ensemble enthält im Normalfall 5 bis 10 Programme. Einige DAB-Anbieter bezeichnen ein Ensemble als 'Multiplex' oder ein Programm als 'Service'.

Sie können das TV-Gerät die TV- und Radioprogramme automatisch suchen lassen.

Sie können bis zu 99 verschiedene TV- und Radioprogramme mit eigenen Programmnummern einstellen und jedem Programm einen eigenen Namen geben.

Sie können z. B. nach einem Umzug neue Programme abstimmen bzw. zuvor gelöschte Programme neu speichern.

Die Abstimmung von Programmen über das ADD PROGRAM-Menü hat keinen Einfluss auf Ihre zuvor eingestellten Programme. Sie können so Programmnamen, deren Reihenfolge in den TV- bzw. Radioprogrammlisten und alle speziellen Einstellungen beibehalten, die Sie ggf. für diese Programme vorgenommen haben, wie Decoder- oder Sendernorm-Einstellungen.

Automatisches Neuabstimmen

Sie können all Ihre TV- und Radioprogramme vom TV-Gerät automatisch neu abstimmen lassen.

- > Drücken Sie **TV**, um das TV-Gerät einzuschalten, oder **RADIO**, um das Radio einzuschalten.
- > Drücken Sie **MENU**, um das SETUP-Menü anzuzeigen, und ▼, um TUNING zu markieren.
- > Drücken Sie **GO**, um das TUNING-Menü anzuzeigen, und ▼, um AUTO TUNING zu markieren.
- > Drücken Sie **GO**, um das AUTO TUNING-Menü aufzurufen.
- > Drücken Sie ►►, um die automatische Abstimmung zu starten.
- > Wenn die automatische Abstimmung abgeschlossen ist, erscheint das EDIT PROGRAMS-Menü. Sie können nun die Programmreihenfolge ändern sowie Programme löschen und umbenennen.

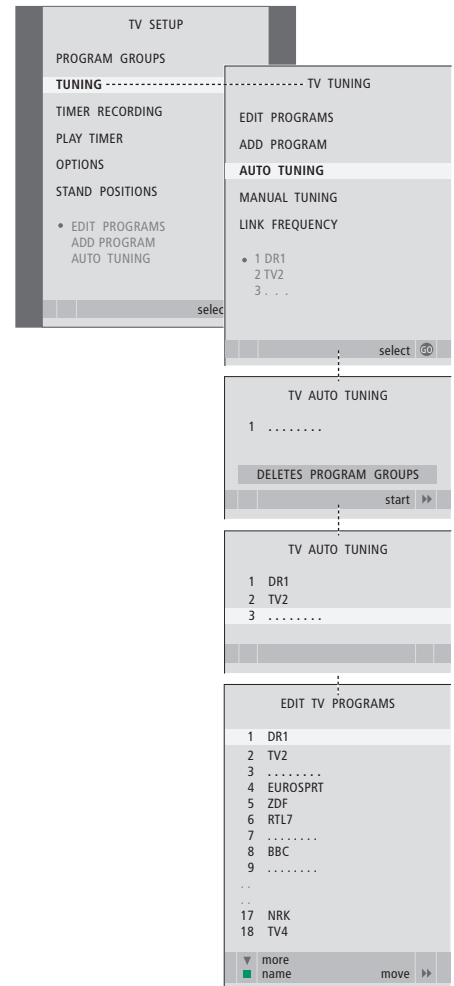

Bitte beachten: Bei der Neuabstimmung werden sämtliche TV- und Radioprogramme, Programmgruppen und Programmeinstellungen gelöscht!

Neue Programme hinzufügen

Sie können ein neues Programm hinzufügen oder ein abgestimmtes Programm aktualisieren, z. B. wenn sich dessen Frequenz geändert hat.

- > Drücken Sie **TV**, um das TV-Gerät einzuschalten, oder **RADIO**, um das Radio einzuschalten.
- > Drücken Sie **MENU**, um das SETUP-Menü anzuzeigen, und ▼, um TUNING zu markieren.
- > Drücken Sie **GO**, um das TUNING-Menü anzuzeigen, und ▼, um ADD PROGRAM zu markieren.
- > Drücken Sie **GO**, um das ADD PROGRAM-Menü aufzurufen.
- > Drücken Sie zum Start ►►. Wenn neue Programme gefunden werden, werden diese automatisch hinzugefügt.
- > Wenn die Abstimmung abgeschlossen ist und neue Programme hinzugefügt wurden, erscheint das EDIT PROGRAMS-Menü. Sie können nun die Programmreihenfolge ändern sowie Programme löschen und umbenennen. Der Cursor markiert den ersten neuen Programmnamen in der Liste.

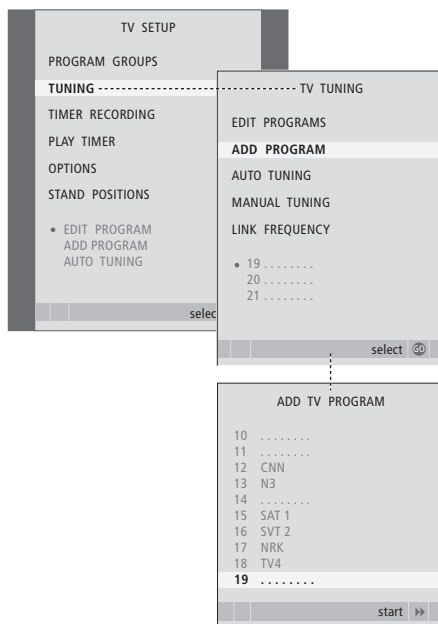

Gerätepositionen speichern

Wenn Ihr TV-Gerät mit dem optionalen Motor-Drehfuß ausgestattet ist, können Sie das Gerät mit der Beo4-Fernbedienung drehen.

Außerdem können Sie das TV-Gerät so programmieren, dass es sich beim Einschalten automatisch zu Ihrer bevorzugten Fernsehposition dreht, in eine andere Position, wenn Sie Radio hören, und in eine Standby-Position, wenn Sie das Gerät ausschalten.

Sie können Ihr TV-Gerät auch manuell drehen.

Wählen Sie eine Drehfußposition für das eingeschaltete TV-Gerät, eine andere für Radio und eine weitere für das ausgeschaltete Gerät.

- > Drücken Sie **TV**, um das TV-Gerät einzuschalten.
- > Drücken Sie **MENU**, um das TV SETUP-Menü anzuzeigen, und **▼**, um STAND POSITIONS zu markieren.
- > Drücken Sie **GO**, um das STAND POSITIONS-Menü aufzurufen.
- > Drücken Sie **GO**, um die VIDEO-Position festzulegen.
- > Drücken Sie **◀** oder **▶**, um das TV-Gerät in die gewünschte Position zu drehen.
- > Drücken Sie **GO**, um die Position zu speichern.

Um eine Geräteposition für den Radiobetrieb zu speichern...

- > Drücken Sie **▼**, um zu AUDIO zu wechseln.
- > Drücken Sie **GO**, um die AUDIO-Position festzulegen.
- > Drücken Sie **◀** oder **▶**, um das TV-Gerät in die gewünschte Position zu drehen.
- > Drücken Sie **GO**, um die Position zu speichern.

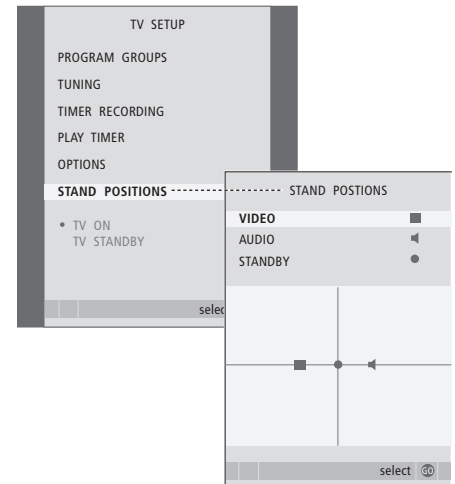

Um eine Position für das ausgeschaltete TV-Gerät und den Standby-Betrieb zu speichern...

- > Drücken Sie **▼**, um zu STANDBY zu wechseln.
- > Drücken Sie **GO**, um die STANDBY-Position festzulegen.
- > Drücken Sie **◀** oder **▶**, um das TV-Gerät in die gewünschte Position zu drehen.
- > Drücken Sie **GO**, um die Position zu speichern.
- > Drücken Sie **EXIT**, um die Menüs zu verlassen.

Wenn Sie Ihr TV-Gerät für automatisches Ein-/Ausschalten bzw. eine Timeraufnahme eines Programms mit einem angeschlossenen Videorecorder programmieren, gewährleistet die Uhr das Ein-/Ausschalten dieser Funktionen zu den richtigen Zeitpunkten.

Die einfachste Methode zur Einstellung der Uhr besteht darin, sie über das CLOCK-Menü mit dem Videotext eines eingestellten TV-Programms zu synchronisieren. Wenn Sie die Uhr synchronisieren möchten, geschieht dies mit dem Videotextdienst des gerade angezeigten Programms. Wenn kein Videotext verfügbar ist, können Sie die Uhr auch manuell einstellen.

Um die Uhrzeit anzuzeigen, drücken Sie wiederholt LIST, um CLOCK auf der Beo4 anzuzeigen, und dann GO. Um die Uhr wieder auszublenden, wiederholen Sie diesen Vorgang.*

Achten Sie vor der Synchronisierung der Uhr mit einem eingestellten Programm darauf, dass das betreffende Programm einen Videotextdienst anbietet.

- > Drücken Sie TV, um das TV-Gerät einzuschalten.
- > Drücken Sie MENU, um das TV SETUP-Menü anzuzeigen, und ▼, um OPTIONS zu markieren.
- > Drücken Sie GO, um das OPTIONS-Menü anzuzeigen, und ▼, um CLOCK zu markieren.
- > Drücken Sie GO, um das CLOCK-Menü anzuzeigen.
- > Drücken Sie ◀ oder ▶, um die Einstellungen für die Menüeinträge anzusehen.
- > Drücken Sie ▲ oder ▼, um zwischen den Menüeinträgen zu wechseln. Die manuelle Zeiteingabe ist nur erforderlich, wenn SYNCHRONISE auf NO gesetzt ist.
- > Drücken Sie GO, um Ihre Uhrzeit- und Datumseinstellungen zu speichern, oder...
- > ...drücken Sie EXIT, um alle Menüs ohne Speichern zu verlassen.

Wenn die Uhrzeit bei der Umstellung zwischen Sommer- und Winterzeit nicht aktualisiert wird, wählen Sie einfach das Programm, mit dem Sie die Uhrzeit ursprünglich synchronisiert haben; die Uhrzeit wird dann aktualisiert.

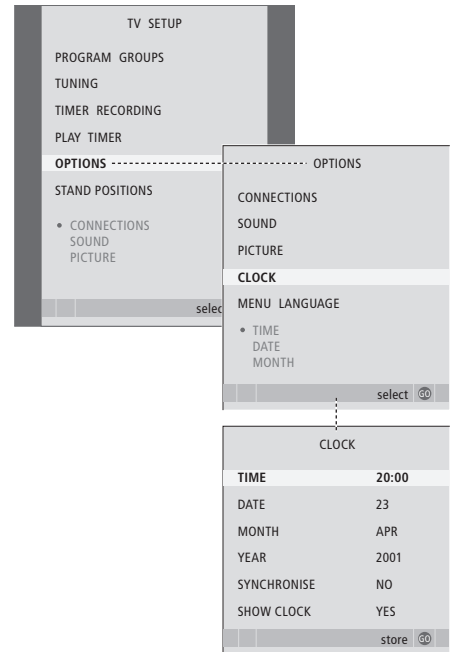

Abkürzungen für Monate

Jan...	Januar	Jul...	Juli
Feb...	Februar	Aug...	August
Mar...	März	Sep...	September
Apr...	April	Oct...	Oktober
May...	May	Nov...	November
Jun...	Juni	Dec...	Dezember

*HINWEIS! Um CLOCK auf der Beo4 anzeigen zu können, muss diese Option zur Funktionsliste der Beo4 hinzugefügt werden. Weitere Informationen finden Sie auf Seite 66 im Kapitel 'Beo4 individuell einstellen'.

Bild und Ton sind ab Werk auf neutrale Werte eingestellt, die sich für die meisten Seh- und Hörsituationen eignen. Sie können diese Einstellungen aber Ihrem persönlichen Geschmack anpassen.

Stellen Sie Helligkeit, Farbe und Kontrast ein. Die Toneinstellungen sind für Lautstärke, Bässe und Höhen möglich.

Sie können Ihre Bild- und Toneinstellungen vorübergehend – bis zum Ausschalten des TV-Geräts – oder dauerhaft speichern.

Informationen zur Einstellung des Bildformats erhalten Sie in der Bedienungsanleitung auf Seite 9.

Helligkeit, Farbe und Kontrast einstellen

Bildeinstellungen führen Sie über das PICTURE-Menü durch. Vorübergehende Einstellungen werden beim Ausschalten des TV-Geräts gelöscht.

- > Drücken Sie **TV**, um das TV-Gerät einzuschalten.
- > Drücken Sie **MENU**, um das TV SETUP-Menü anzuzeigen, und **▼**, um OPTIONS zu markieren.
- > Drücken Sie **GO**, um das OPTIONS-Menü anzuzeigen, und **▼**, um PICTURE zu markieren.
- > Drücken Sie **GO**, um das PICTURE-Menü anzuzeigen.
- > Drücken Sie **▲** oder **▼**, um zwischen den Menüeinträgen zu wechseln.
- > Nehmen Sie die Einstellung der Werte mit **◀** bzw. **▶** vor.
- > Drücken Sie **EXIT**, um Ihre Einstellungen bis zum Ausschalten des TV-Geräts zu speichern, oder...
- > ...drücken Sie **GO**, um Ihre Einstellungen dauerhaft zu speichern.

Um das Bild vorübergehend auszublenden, drücken Sie wiederholt LIST, um P.MUTE auf der Beo4 anzuzeigen, und dann GO. Um das Bild wieder anzuzeigen, drücken Sie eine beliebige Quellentaste wie z.B. TV.

Einträge im PICTURE-Menü...

BRIGHTNESS... Einstellung der Bildhelligkeit.
 CONTRAST... Einstellung des Bildkontrasts.
 COLOUR... Einstellung der Farbsättigung.

Für Videoquellen im NTSC-Format ist eine vierte Option vorhanden – Tint (Farbschatten bzw. Nuance).

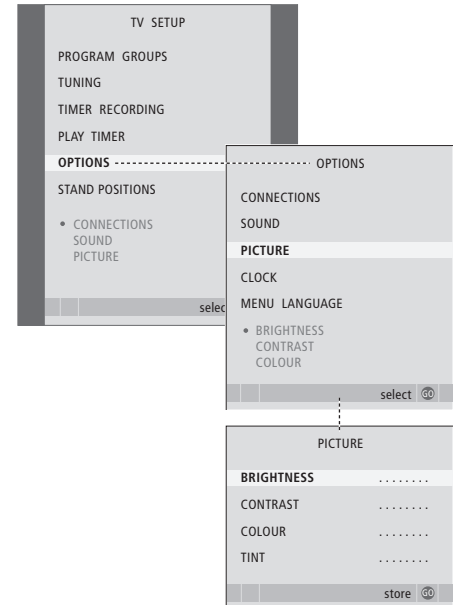

Lautstärke, Bässe und Höhen einstellen

Im SOUND SETUP-Menü können Sie Toneinstellungen vornehmen. Vorübergehende Einstellungen werden beim Ausschalten des TV-Geräts gelöscht.

- > Drücken Sie **TV**, um das TV-Gerät einzuschalten.
- > Drücken Sie **MENU**, um das TV SETUP-Menü anzuzeigen, und **▼**, um OPTIONS zu markieren.
- > Drücken Sie **GO**, um das OPTIONS-Menü anzuzeigen, und **▼**, um SOUND zu markieren.
- > Drücken Sie **GO**, um das SOUND-Menü anzuzeigen.
- > Drücken Sie **▲** oder **▼**, um zwischen den Menüeinträgen zu wechseln.
- > Drücken Sie **◀** oder **▶**, um die Werte zu ändern bzw. eine Einstellung zu wählen.
- > Drücken Sie **EXIT**, um Ihre Einstellungen bis zum Ausschalten des TV-Geräts zu speichern, oder...
- > ...drücken Sie **GO**, um Ihre Einstellungen dauerhaft zu speichern.

Angeschlossene Lautsprecher bzw. Kopfhörer...

Der Inhalt des SOUND-Menüs hängt davon ab, was am TV-Gerät angeschlossen ist.

Einträge im SOUND SETUP/SOUND ADJUSTMENT-Menü...

- VOLUME...** Einstellung der Einschaltlautstärke des Geräts.
- (CENTRE)...** Nur verfügbar, wenn Lautsprecher am TV-Gerät angeschlossen sind. Stellt die Balance zwischen den externen und internen Lautsprechern ein.
- (BALANCE)...** Stellt die Balance zwischen den Lautsprechern ein.
- BASS...** Einstellung der Bässe.
- TREBLE...** Einstellung der Höhen.
- LOUDNESS...** Die Loudnessfunktion bewirkt eine Kompensation der mangelnden Empfindlichkeit des menschlichen Ohrs für hohe und niedrige Frequenzen. Diese Frequenzen werden bei geringer Lautstärke verstärkt, um die Musikwiedergabe dynamischer zu machen. Die Loudness kann ein- (ON) und ausgeschaltet (OFF) werden.

Der Inhalt dieses Menüs ist abhängig von Ihrer Lautsprecherkonfiguration

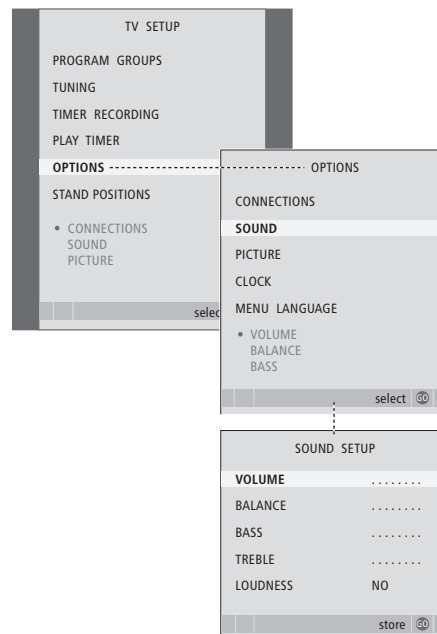

Menüsprache wählen

Sie können die während der Ersteinstellung des TV-Geräts gewählte Menüsprache jederzeit ändern.

Nach der Wahl der Menüsprache erscheinen alle Menüs und Displaymeldungen in dieser Sprache.

Sie können die Sprache für Bildschirmmenüs über das TV SETUP-Menü wählen. Der auf dem Bildschirm angezeigte Text ändert sich beim Wechsel zwischen Sprachen.

- > Drücken Sie **TV**, um das TV-Gerät einzuschalten.
- > Drücken Sie **MENU**, um das TV SETUP-Menü anzuzeigen, und **▼**, um **OPTIONS** zu markieren.
- > Drücken Sie **GO**, um das **OPTIONS**-Menü anzuzeigen, und **▼**, um **MENU LANGUAGE** zu markieren.
- > Drücken Sie **GO**, um das **MENU LANGUAGE**-Menü aufzurufen.
- > Wählen Sie mit **▼** oder **▲** die gewünschte Sprache.
- > Drücken Sie **GO**, um Ihre Wahl zu bestätigen.
- > Drücken Sie **STOP**, um durch die vorigen Menüs zurückzugelangen, oder **EXIT**, um alle Menüs direkt zu verlassen.

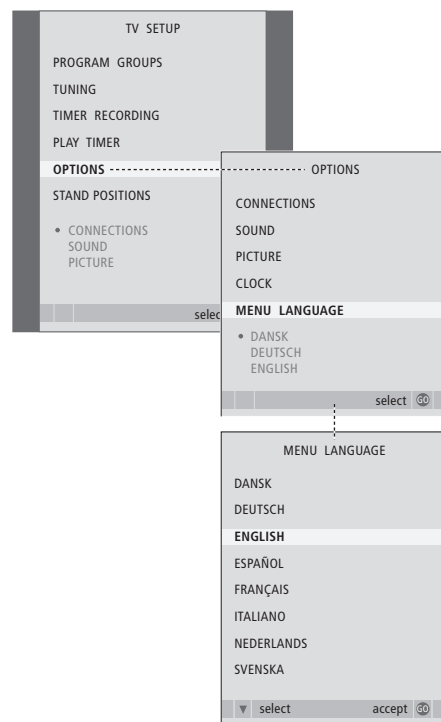

Sie können die Radioanzeige jederzeit ändern. Sie legen damit fest, was der Bildschirm anzeigt, wenn Sie Radio als Quelle wählen.

Wenn Sie den Typ der Radioanzeige im RADIO DISPLAY-Menü ändern, zeigt das Menü ein Muster dieses Anzeigetyps.

- > Drücken Sie **RADIO**, um das Radio einzuschalten. Drücken Sie **MENU**, um das RADIO SETUP-Menü anzuzeigen, und ▼, um TUNING zu markieren.
- > Drücken Sie **GO**, um das RADIO TUNING-Menü anzuzeigen, und ▼, um RADIO DISPLAY zu markieren.
- > Drücken Sie **GO**, um das RADIO Display-Menü aufzurufen.
- > Nehmen Sie die Einstellungen mit ◀◀ oder ▶▶ vor.
- > Drücken Sie **GO**, um Ihre Wahl zu speichern.
- > Drücken Sie **STOP**, um durch die vorigen Menüs zurückzugelangen, oder **EXIT**, um alle Menüs direkt zu verlassen.

Einträge im RADIO DISPLAY-Menü...

STYLE... Wahl des Displaytyps bei Radiowiedergabe.

Optionen sind:

MAXIMUM... Zeigt dauernd den vom Programmanbieter ausgestrahlten Text zusammen mit Nummer und Namen des Radioprogramms, Frequenz bzw. Namen des Ensembles an.

TIME OUT... Zeigt den maximalen Anzeigebereich an, blendet die Anzeige aber nach einmaligem Erscheinen* des Texts des Programmanbieters aus.

MINIMUM... Zeigt Nummer und Namen des Radioprogramms an.

OFF... Keine Anzeige im Radiomodus.

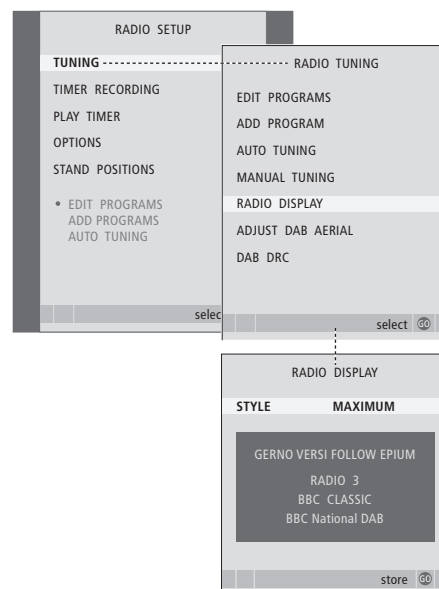

*HINWEIS! Wenn Sie die Anzeigeeoption 'TIME OUT' gewählt haben, können Sie die Radioanzeige mit einem Druck auf GO kurzfristig anzeigen lassen.

Dieses Kapitel informiert Sie über Aufstellung und Anschlüsse Ihres TV-Geräts. Außerdem finden Sie eine Übersicht über die Anschlussfelder.

Wir empfehlen, dass Sie beim Aufstellen Ihres TV-Geräts folgendermaßen vorgehen:

- Packen Sie das TV-Gerät aus
- Achten Sie auf die richtigen Umgebungsbedingungen für Ihr TV-Gerät
- Montieren Sie das TV-Gerät auf dem gewählten Standfuß oder der Halterung
- Platzieren Sie das TV-Gerät
- Schließen Sie Kabel, Zusatzgeräte und Lautsprecher an

Dieses Verfahren ist auf den nächsten Seiten näher beschrieben.

Weitergehende Funktionen, 5

Hier finden Sie Hinweise zu den über den täglichen Gebrauch hinausgehenden Funktionen wie Timer-Wiedergabe und Timer-Standby sowie zur Bedienung einer angeschlossenen Set-top Box. Außerdem erhalten Sie Informationen zur Bedienung eines Surround-Sound-Systems.

Programmabstimmung und Vorzugseinstellungen, 15

So nehmen Sie erstmalige Einstellungen Ihres TV-Geräts vor und stimmen Programme ab. Dieses Kapitel informiert auch über die Einstellungen von Uhrzeit, Datum, Standpositionen sowie von Bild und Ton.

Aufstellung, Buchsen und Anschlüsse, 35

- TV-Gerät aufstellen, 36
- Kamera- und Kopfhörerbuchsen, 39
- Anschlussfeld, 40
- Zusätzliche Videogeräte anschließen, 42
- Zusätzliche Videogeräte anschließen, 46
- Lautsprecherkonfiguration – Surround Sound, 48

BeoLink-System, 55

Anschluss eines Audiosystems an Ihr TV-Gerät und Betrieb eines integrierten Audio-/Videosystems. Hier finden Sie Informationen zu Linkverbindungen, zum Betrieb eines Linksystems und zur Konfiguration Ihres TV-Geräts für einen Linkraum. Außerdem ist die Anpassung der Beo4 an Ihr System beschrieben.

Index, 68

TV-Gerät aufstellen

Hinweise zur Befestigung und Verlegung von Kabeln auf der Rückseite des TV-Geräts finden Sie auf S. 38.

Weitere Informationen zum Anschlussfeld finden Sie auf S. 40.

Ihr TV-Gerät transportieren

- Stellen Sie Ihr TV-Gerät nicht in direktem Sonnen- oder Kunstlicht wie Spots auf, da dies die Empfindlichkeit des Fernbedienungsempfängers verringern kann. Bei Überhitzung können schwarze Flecken auf dem Bildschirm erscheinen. Diese Flecken verschwinden wieder, wenn das TV-Gerät auf Normaltemperatur abgekühlt ist.
- Um Verletzungen zu vermeiden, benutzen Sie ausschließlich Bang & Olufsen Standfüße oder Halterungen.
- Achten Sie darauf, dass das TV-Gerät gemäß diesen Hinweisen platziert, angeschlossen und eingestellt wird.
- Das TV-Gerät wurde nur für den Gebrauch in trockenen Wohnräumen entwickelt. Die zulässige Umgebungstemperatur im Betrieb beträgt zwischen 10 und 40 °C (50 – 105 °F).
- Stellen Sie keine Gegenstände auf das TV-Gerät.
- Stellen Sie Ihr TV-Gerät immer auf eine feste und stabile Oberfläche.
- Versuchen Sie nicht, das TV-Gerät zu öffnen. Überlassen Sie dies qualifiziertem Servicepersonal.

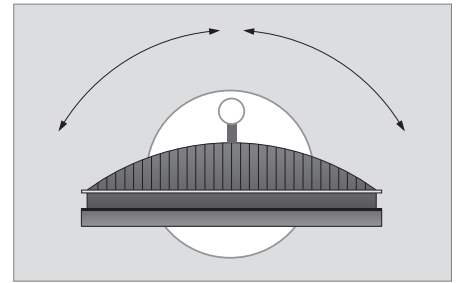

Achten Sie bei Benutzung eines Motor-Drehfußes auf genügend Freiraum zum ungehinderten Drehen des TV-Geräts. Das Gerät kann auch von Hand gedreht werden.

Übersicht über die Anschlüsse

- 1 Abdeckung für die Befestigung des optionalen Standfußes bzw. der Wandhalterung. Zum Abnehmen unten herausziehen.
- 2 Hauptanschlussfeld. Weitere Hinweise finden Sie auf S. 40.
- 3 Abdeckung der DVI-Buchse für den Computeranschluss. Weitere Hinweise finden Sie auf S. 41.
- 4 Abdeckung des Hauptanschlussfelds. Zum Abnehmen unten herausziehen.
- 5 Abdeckung des optionalen Kartenlesers für den Zugriff auf DVB-Programme.
- 6 Abdeckung für Kamera- und Kopfhörerbuchsen. Zum Öffnen nach innen drücken, zum Schließen nochmals drücken.
- 7 Kabelaussparung. Die Kabel müssen durch die Aussparung verlegt und mit einem Kabelbinder gesichert werden, weil sie sonst aus den Buchsen gezogen werden können. Weitere Hinweise finden Sie auf S. 38.

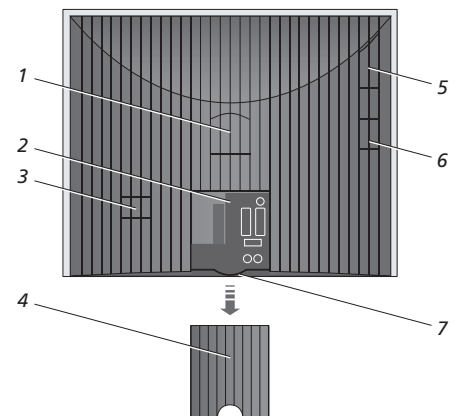

Platzierungsoptionen

Das TV-Gerät kann unterschiedlich aufgestellt werden, einige der Aufstellungsmöglichkeiten sind rechts abgebildet. Fragen Sie bitte einen Bang & Olufsen Fachhandelspartner nach weiteren Informationen.

Wenn Sie das TV-Gerät auf einem Motor-Drehfuß bzw. dem Wandhalter montieren, können Sie es auf- und abwärts schwenken sowie seitlich drehen. Beachten Sie, dass das Schwenken des Geräts nur manuell möglich ist.

Während der Montage des TV-Geräts auf Basis, Drehfuß bzw. Wandhalterung können Sie die Verpackung zum Abstützen der Produkte benutzen. Dies erleichtert den Aufbau. Weitere Informationen finden Sie in der Anleitung dieses Zubehörs.

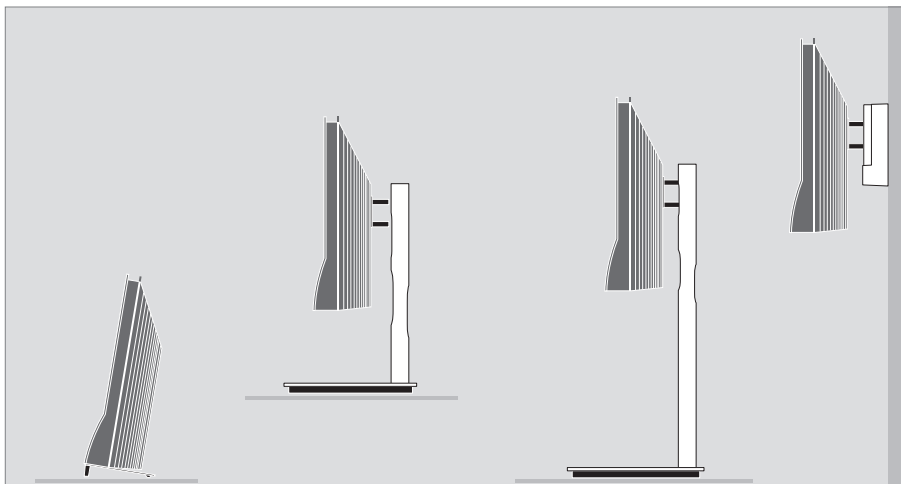

Anbringen der Lautsprecherabdeckung:

Halten Sie die Lautsprecherabdeckung leicht rechts von den Halterungen a und b.

Schieben Sie die Abdeckung nun nach links, damit die Haltepunkte in den entsprechenden Halterungen (a, b und c) am TV-Gerät einrasten. Um die Abdeckung abzunehmen, drücken Sie sie mit dem Daumen zum Lösen nach rechts und heben Sie sie dann ab.

Antennen- und Netzanschluss

Wenn Sie das TV-Gerät als Einzelgerät aufstellen, schließen Sie einfach wie rechts gezeigt die TV-Antenne an die TV-Buchse und die FM-Antenne an die FM-Buchse an und schließen Sie das Gerät an das Netz an.

Wenn Ihr TV-Gerät mit dem optionalen DAB-Modul ausgestattet ist, müssen Sie auch eine DAB-Antenne anschließen.

Bei Nutzung einer DAB-Antenne ...

- Suchen Sie den Antennenstandort mit Hilfe des auf S. 23 beschriebenen ADJUST DAB AERIAL-Menüs. In diesem Menü sehen Sie, wie stark das DAB-Signal ist.
- Achten Sie auf eine vertikale Antennenaufhängung bzw. -montage.

Wenn Sie Lautsprecher, ein Audiosystem oder andere Geräte an Ihr TV-Gerät anschließen möchten, verbinden Sie es noch nicht mit dem Netz!

Das mitgelieferte Netzkabel mit Stecker wurde speziell für dieses Gerät entwickelt. Änderungen des Steckers oder Beschädigungen des Netzkabels haben negative Auswirkungen auf die Bildqualität!

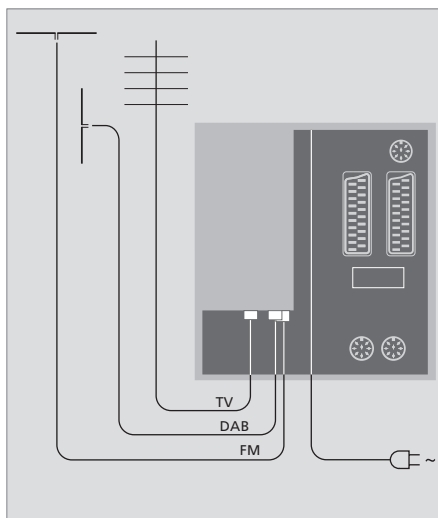

Wenn Sie alle Anschlüsse vorgenommen und die Kabel wie auf dieser Seite beschrieben gesichert haben, schalten Sie den Netzschalter ein. Eine kleine rote LED leuchtet unter dem Bildschirm auf. Das System befindet sich nun im Standby-Modus und ist bereit für die Inbetriebnahme. Wenn Ihr TV-Gerät als Einzelgerät aufgestellt ist, können Sie nun die Programme abstimmen wie auf Seite 16 im Kapitel 'Ersteinstellung Ihres TV-Geräts' beschrieben.

Ihr TV-Gerät wurde für Standby-Betrieb bei Nichtgebrauch konstruiert. Um den Betrieb mit der Fernbedienung zu ermöglichen, dürfen Sie es nicht vom Netz trennen. Das TV-Gerät lässt sich nur durch Netztrennung völlig ausschalten.

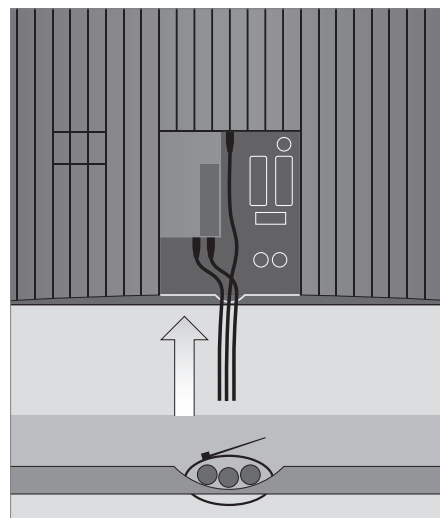

WICHTIGER HINWEIS! Alle Kabel müssen wie gezeigt mit dem beigefügten Kabelbinder am TV-Gerät befestigt werden.

Wenn Sie alle Anschlüsse vorgenommen und die Kabel befestigt haben, müssen Sie die Kabelabdeckung wieder montieren.

Sie können Kopfhörer anschließen und ein Programm anhören oder einen Camcorder anschließen und Ihre eigenen Filme auf dem Gerät ansehen. Wenn Sie einen BeoCord V 8000-Videorecorder angeschlossen haben, können Sie Camcorderaufnahmen auf Videokassette kopieren.

Buchsen für temporäre Anschlüsse

PHONES

Sie können Stereokopfhörer an der PHONES-Buchse anschließen. Die Lautsprecher des TV-Geräts werden beim Anschluss eines Kopfhörers stumm geschaltet und wieder eingeschaltet, wenn der Kopfhörer getrennt wird.

Diese Buchsen dienen zum Anschluss eines Camcorders:

VIDEO

Anschluss des Videosignals.

R – L

Für Audioanschluss (linker bzw. rechter Tonkanal).

Digitalfotos auf dem TV-Bildschirm anschauen

Um Ihre Digitalfotos anzuschauen, schließen Sie die Kamera an und schalten das TV-Gerät ein. Das TV-Gerät erkennt das Eingangssignal automatisch und zeigt die Einzelbilder an.

Wenn das Kamerasignal ausgeschaltet ist...

> Drücken Sie wiederholt **LIST**, bis die Beo4 CAMERA anzeigt, und dann **GO**.

Um CAMERA auf der Beo4 anzeigen zu können, muss die Option zur Funktionsliste der Beo4 hinzugefügt werden. Weitere Informationen finden Sie auf Seite 66 im Kapitel 'Beo4 individuell einstellen'.

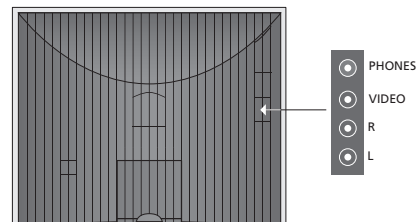

Camcorderaufnahmen anschauen und kopieren

Wenn Sie z. B. einen BeoCord V 8000-Videorecorder angeschlossen haben und Ihren Camcorder an das vordere Anschlussfeld anschließen, können Sie Ihre Camcorderaufnahmen auf eine Videokassette kopieren.

Um eine Camcorderaufnahme zu kopieren...

- > Schließen Sie Ihren Camcorder an und schalten Sie ihn auf Wiedergabe. Das TV-Gerät erkennt das Eingangssignal automatisch und gibt die Aufnahme wieder.
- > Drücken Sie zweimal **RECORD**, um die Aufnahme zu beginnen.

Bei der Wahl einer anderen Programmquelle oder beim Ausschalten des TV-Geräts während der Aufnahme von einem Camcorder wird die Aufnahme abgebrochen. Während der Aufnahme können Sie keine TV-Programme anschauen.

Anschlussfeld

An das Anschlussfeld des TV-Geräts können Sie Signaleingangskabel sowie verschiedene andere Geräte wie einen Videorecorder oder ein über BeoLink integriertes Bang & Olufsen Audiosystem anschließen.

Die AV-Buchsen sind die primären Buchsen für den Anschluss von Zusatzgeräten. Sie müssen alle Geräte, die Sie an diese Buchsen anschließen, im CONNECTIONS-Menü registrieren. Weitere Informationen finden Sie auf S. 16 unter *'Ersteinstellungen Ihres TV-Geräts'*.

Außerdem können Sie einen Computer anschließen und Ihr TV-Gerät als Monitor benutzen.

Anschlussbuchsen auf der Rückseite

AV3

L
Linkes Linesignal (für PC-Sound).

R
Rechtes Linesignal (für PC-Sound).

Y – Pb – Pr

Anschluss externer Geräte

LINK

Antennenausgang für die Verteilung von Videosignalen in andere Räume. HF-Link-Verstärker erforderlich.

DVB DATA

Für Servicezwecke.

~

Netzanschluss.

DAB

DAB-Antennenbuchse. Nur verfügbar, wenn Ihr TV-Gerät mit dem optionalen FM/DAB-Modul ausgestattet ist.

TV

Eingangsbuchse für Außenantenne, TV-Kabelnetz oder Hauptraum-TV-Gerät, wenn sich das hier behandelte TV-Gerät in einem Linkraum befindet.

FM/DVB

FM- oder DVB-Antennenbuchse. Nur verfügbar, wenn Ihr TV-Gerät mit dem optionalen FM- oder DVB-Modul ausgestattet ist.

STAND

Für den Anschluss eines Motor-Drehfußes.

AV2 (AV)

21-polige Buchse für den AV-Anschluss weiterer Geräte wie eines DVD-Players, einer Set-top Box, eines sekundären Decoders oder einer Spielkonsole. Die Buchse kann stattdessen für einen AV 2-Expander benutzt werden, der die Möglichkeit zum gleichzeitigen Anschluss anderer nicht von Bang & Olufsen stammender Videogeräte eröffnet.

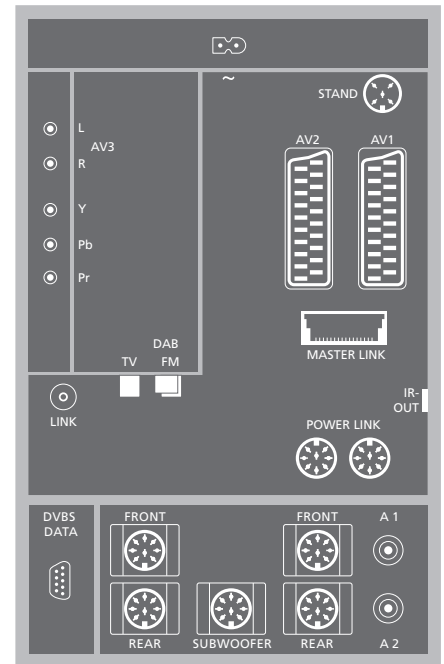

AV1 (AV VMEM)

21-polige Buchse für den Anschluss eines Bang & Olufsen Videorecorders, einer Set-top Box, eines Decoders oder weiteren Videorecorders. Sie können auch andere Zusatzgeräte anschließen.

MASTER LINK

Buchse für den Anschluss eines kompatiblen Bang & Olufsen Audiosystems. Die Buchse dient auch für den Anschluss des BeoLink-Systems zur Verteilung des Tons im ganzen Haus.

POWER LINK

Zum Anschluss externer Bang & Olufsen Lautsprecher.

IR out

Für eine angeschlossene Set-top Box.

Computeranbindung – DVI-Buchse

Die nachstehend aufgeführten Lautsprecher- und Digitalbuchsen sind nur dann verfügbar, wenn Ihr TV-Gerät mit dem optionalen Surround-Sound-Modul ausgestattet ist:

REAR

Die beiden Buchsen dienen zum Anschluss externer hinterer Lautsprecher für Surround Sound.

FRONT

Die beiden Buchsen dienen zum Anschluss externer vorderer Lautsprecher für Surround Sound.

SUBWOOFER

Buchse für den Anschluss eines BeoLab 2-Subwoofers in einer Surround-Sound-Konfiguration.

A1 – A2

Für Digitaltoneingang von externen Geräten, die an einer AV-Buchsengruppe angeschlossen sind.

Trennen Sie das TV-Gerät, den Computer *und alle am Computer angeschlossenen Geräte* vom Netz.

Verbinden Sie ein Ende eines geeigneten Kabels mit der DVI- bzw. VGA-Ausgangsbuchse des Computers und das andere Ende mit der DVI-Buchse am TV-Gerät.

Um den Computersound über die TV-Lautsprecher wiederzugeben, benutzen Sie ein geeignetes Kabel und verbinden Sie den Soundausgang des Computers mit den L-/R-Buchsen am TV-Gerät.

Schließen Sie das TV-Gerät, den Computer *und alle am Computer angeschlossenen Geräte wieder an das Netz an.*



DVI

DVI-Anschluss zum Empfang digitaler bzw. analoger Grafik von einem externen PC.

Unterstützt werden folgende Auflösungen: 60 Hz; 640 × 480, 800 × 600, 848 × 480, 1024 × 576, 1024 × 768, 1280 × 720, 1360 × 768.

WICHTIGER HINWEIS! Wenn Sie einen Computer am TV-Gerät anschließen und das TV-Gerät als Monitor benutzen möchten, stellen Sie sicher, dass Sie vor der Verbindung von Computer und TV-Gerät diese beiden Geräte und alle am Computer angeschlossene Peripherie vom Netz trennen.

Außerdem muss der Computer gemäß seiner Anleitung an eine geerdete Netzdose angeschlossen werden.

Der Anschluss von HD-Geräten an Ihrem

TV-Gerät beeinflusst einige Videofunktionen:

- Das auf S. 8 beschriebene Set-top Box Controller-Menü erscheint nicht;
- Wenn Sie wie auf S. 11 in der Bedienungsanleitung beschrieben FORMAT 2 für Letterbox-Bilder gewählt haben, können Sie das Bild nicht auf- oder abwärts scrollen;
- Sie können Ton und Bild von einer HD-Quelle nicht zu einem Produkt in einem Linkraum verteilen;
- Sie können eine HD-Quelle nur dann aufnehmen, wenn Ihre HD-Ausrüstung auch ein Signal mit Standardauflösung (SD) liefert;

Dieses Kapitel beschreibt, wie Sie zusätzliche Videogeräte an das TV-Gerät anschließen.

Sie können einen Decoder über die AV 2-Buchse an das TV-Gerät anschließen. Wenn zu Ihrem System auch ein Bang & Olufsen Videorecorder gehört, müssen Sie den Decoder an den Videorecorder anschließen.

Sie können eine Set-top Box an eine beliebige AV-Buchse anschließen.

Einen Bang & Olufsen Videorecorder müssen Sie an die AV 1-Buchse anschließen, das TV-Gerät erkennt dies automatisch.

Sie müssen überprüfen, ob alle angeschlossenen Geräte im CONNECTIONS-Menü registriert sind. Weitere Informationen finden Sie auf Seite 46 unter 'Zusätzliche Videogeräte registrieren'.

Decoder anschließen

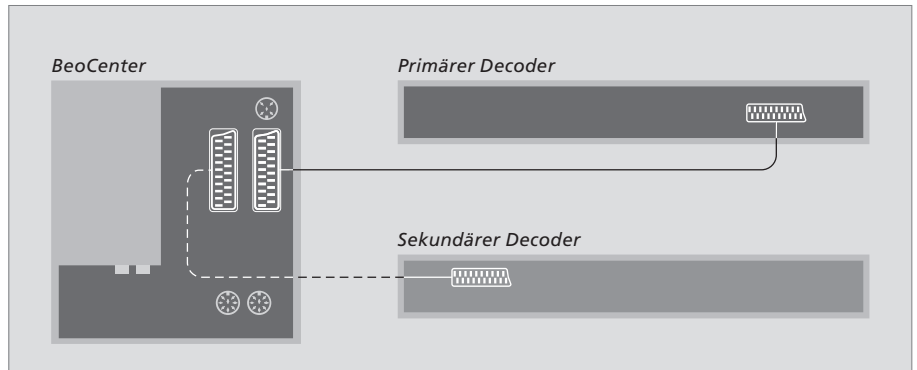

Trennen Sie alle beteiligten Systeme vom Netz, bevor Sie mit dem Anschluss externer Geräte beginnen.

- > Schließen Sie das Außenantennenkabel an die TV-Buchse des TV-Geräts an.
- > Schließen Sie den Decoder an die 21-polige AV 1-Buchse am Anschlussfeld des TV-Geräts an.

Falls Sie einen HF-Decoder anschließen möchten, schließen Sie das Außenantennenkabel an die Decoder-Eingangsbuchse an und schleifen Sie dann das Signal oder Kabel zur TV-IN-Antennenbuchse des TV-Geräts durch.

Gespeicherte Programme und Decodererkennung

Ein angeschlossener Decoder wird in den meisten Fällen bei der Programmabstimmung automatisch registriert. Er sollte die Programme automatisch erkennen, für die ein Decoder erforderlich ist. Wenn dies jedoch nicht der Fall ist, ändern Sie die Einstellung für das jeweilige Programm über das MANUAL TUNING-Menü. Siehe hierzu den Abschnitt 'Abgestimmte TV-Programme justieren' im Kapitel 'Abgestimmte TV-Programme bearbeiten' auf Seite 23.

Set-top Box anschließen

Trennen Sie alle beteiligten Systeme vom Netz, bevor Sie mit dem Anschluss externer Geräte beginnen.

- > Verbinden Sie ein Ende eines 21-poligen AV-Kabels mit der Set-top Box.
- > Schließen Sie das andere Ende an der AV 1- oder AV 2-Buchse an der Hinterseite des TV-Geräts an.
- > Schließen Sie den IR-Sender an der IR OUTPUT-Buchse des TV-Geräts an.
- > Wenn Ihre Set-top Box ein HDTV-Videosignal liefert und Ihr TV-Gerät für HD vorbereitet ist, schließen Sie die Set-top Box auch an die DVI-I- bzw. die Y-Pb-Pr-Buchsen an.
- > Befestigen Sie den IR-Sender am IR-Empfänger der Set-top Box.

Um die mit Ihrer Set-top Box gelieferte Fernbedienung benutzen zu können, dürfen Sie den IR-Empfänger der Box nicht völlig abdecken.

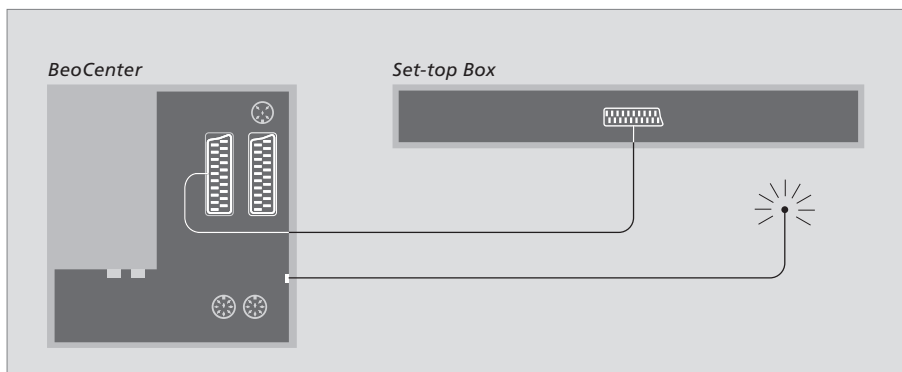

Automatischer Standby...

Wenn Sie eine Set-top Box im CONNECTIONS-Menü registrieren, können Sie auch eine 'AUTO STANDBY'-Zeit für Ihre Set-top Box wählen. Hiermit wählen Sie, ob die Set-top Box automatisch in den Standby-Betrieb schalten soll.

Die Optionen sind:

- AFTER 0 MIN... Die Set-top Box schaltet sofort in den Standby-Betrieb, wenn Sie eine andere Quelle wählen.
- AFTER 30 MIN... Die Set-top Box schaltet 30 Minuten, nachdem Sie eine andere Quelle gewählt haben, in den Standby-Betrieb*.
- AT TV STANDBY... Die Set-top Box schaltet in den Standby-Betrieb, wenn Sie das TV-Gerät in den Standby-Betrieb schalten.
- NEVER ... Die Set-top Box schaltet nie automatisch in den Standby-Betrieb.
- FOLLOW TV... Die Set-top Box schaltet sich ein, wenn Sie das TV-Gerät einschalten, und in den Standby-Betrieb, wenn Sie Ihr TV-Gerät in den Standby-Betrieb schalten.

Set-top Boxen müssen gemäß ihrer mitgelieferten Dokumentation eingestellt werden.

**Wenn Sie das TV-Gerät vor Ablauf der 30 Minuten in den Standby-Betrieb schalten, schaltet auch die Set-top Box in den Standby-Betrieb.*

Einen Bang & Olufsen Videorecorder anschließen

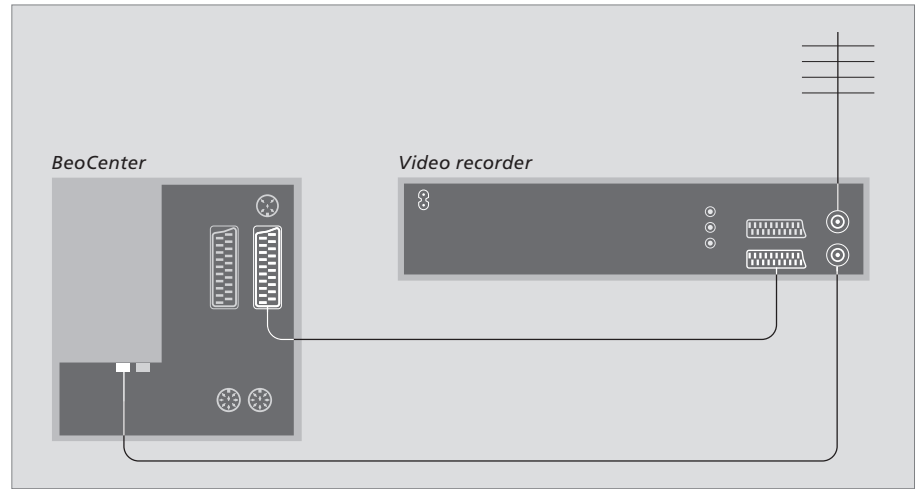

Trennen Sie alle beteiligten Systeme vom Netz, bevor Sie mit dem Anschluss externer Geräte beginnen.

- > Schließen Sie ein Ende eines 21-poligen AV-Kabels an die AV-Buchse auf der Rückseite des Recorders an.
- > Verlegen Sie das Kabel dann zur AV 1-Buchse auf der Rückseite des TV-Geräts.

BeoCord V 8000

Wenn Sie einen BeoCord V 8000 an Ihr TV-Gerät anschließen, sind einige in dessen Anleitung beschriebene Funktionen mit diesem TV-Gerät anders bzw. nicht verfügbar. Ihr Bang & Olufsen Fachhandelspartner hält einen Nachtrag zur Anleitung des BeoCord V 8000 bereit.

Antennenanschluss

Benutzen Sie Ihren Außenantennenanschluss (bzw. Kabel-TV-Anschluss) und das dem Videorecorder beiliegende Antennenkabel.

- > Verbinden Sie das Außenantennenkabel mit der Eingangsbuchse  auf der Rückseite des Videorecorders.
- > Schleifen Sie das Antennensignal mit dem Antennenkabel des Videorecorders zum TV-Gerät durch.
- > Stecken Sie ein Ende des Kabels in die TV-Buchse am Videorecorder und das andere Ende in die TV-Buchse am Anschlussfeld des TV-Geräts.

Zusätzliche Videogeräte registrieren

Wenn Sie zusätzliche Videogeräte an Ihr TV-Gerät anschließen, müssen Sie diese Geräte im CONNECTIONS-Menü registrieren.

Bei der Ersteinstellung des Systems erkennt das TV-Gerät die aktuell angeschlossenen Geräte, und das CONNECTIONS-Menü erscheint automatisch auf dem Bildschirm. Wenn Sie zu einem späteren Zeitpunkt Geräte dauerhaft anschließen, müssen Sie diese Geräte im CONNECTIONS-Menü registrieren.

Weitere Informationen dazu, wo und wie Sie zusätzliche Geräte anschließen, finden Sie auf den vorstehenden Seiten sowie auf S. 40 im Kapitel 'Anschlussfeld'.

Was ist angeschlossen?

Die Registrierung der am TV-Gerät angeschlossenen Geräte ermöglicht deren Fernbedienung mit der Beo4.

- > Drücken Sie **TV**, um das TV-Gerät einzuschalten.
- > Drücken Sie **MENU**, um das TV SETUP-Menü anzuzeigen, und ▼, um OPTIONS zu markieren.
- > Drücken Sie **GO**, um das OPTIONS-Menü anzuzeigen. CONNECTIONS ist bereits markiert.
- > Drücken Sie **GO**, um das CONNECTIONS-Menü aufzurufen.
- > Drücken Sie ▲ oder ▼, um zwischen den verschiedenen Buchsen zu wechseln: AV1, AV2 und AV3.
- > Drücken Sie **GO**, um ein angeschlossenes Produkt an der markierten Buchse registrieren zu können.
- > Drücken Sie ▲ oder ▼, um zwischen den Buchsentyphen zu wechseln.
- > Drücken Sie ◀ oder ▶, um das an der markierten Buchse angeschlossene Gerät zu registrieren.
- > Drücken Sie **GO**, um eine andere AV-Buchse auszuwählen.
- > Nach den Einstellungen drücken Sie **STOP**, um durch die vorigen Menüs zurückzugelangen, oder **EXIT**, um alle Menüs direkt zu verlassen.

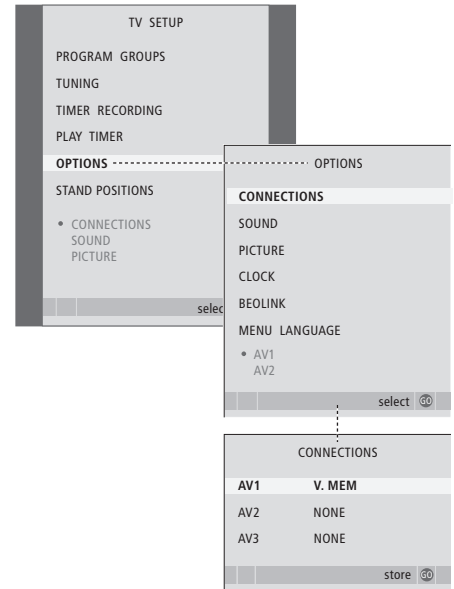

Falls Sie aus irgendwelchen Gründen das zusätzliche Gerät entfernen und dann das TV-Gerät vom Netz trennen, müssen Sie beim erneuten Anschluss das Gerät u.U. neu registrieren, selbst wenn Sie die Konfiguration der zusätzlichen Geräte nicht geändert haben.

Wenn Sie zusätzliche Videogeräte an Ihrem TV-Gerät angeschlossen haben, müssen Sie dem System mitteilen, ob Sie zusätzliche Anschlüsse vorgenommen haben, wie z.B. einer digitalen Ton- bzw. Videoquelle oder eines IR-Senders.

Einträge im CONNECTIONS-Menü...

AV 1

- NONE... Wenn keine zusätzlichen Geräte angeschlossen sind.
- V.MEM... Wenn ein Bang & Olufsen Videorecorder bzw. ein anderer Videorecorder angeschlossen ist.
- V.MEM+DECODER... Wenn ein Bang & Olufsen Videorecorder mit Decoder angeschlossen ist.
- V.MEM+STB... Wenn ein Bang & Olufsen Videorecorder mit Set-top Box angeschlossen ist.
- DECODER... Wenn ein Decoder angeschlossen ist.
- V.AUX... Wenn andere Typen von Zusatzgeräten angeschlossen sind.
- STB... Wenn eine Set-top Box angeschlossen ist.
- HDTV... Wenn die an der AV-Buchse angeschlossene Quelle ein HDTV-Signal liefert, wählen Sie die für HDTV benutzte Quelle; die Optionen sind: YPbPr, DVI oder NO.

Wenn ein Bang & Olufsen Videorecorder angeschlossen ist, sind für AV 1 nur diese Optionen verfügbar: V.MEM, V.MEM+STB und V.MEM+DECODER.

AV 2

- NONE... Wenn keine zusätzlichen Geräte angeschlossen sind.
- EXPANDER... Wenn eine Expanderbox mit weiteren Zusatzgeräten angeschlossen ist.
- V.AUX... Wenn andere Typen von Zusatzgeräten angeschlossen sind.
- DVD... Wenn ein DVD-Player oder ähnliche Geräte angeschlossen sind.
- STB... Wenn eine Set-top Box angeschlossen ist.
- HDTV... Wenn die an der AV-Buchse angeschlossene Quelle ein HDTV-Signal liefert, wählen Sie die für HDTV benutzte Quelle; die Optionen sind: YPbPr, DVI oder NO.

AV 3

- NONE... Wenn keine zusätzlichen Geräte angeschlossen sind.
- PC... Wenn ein PC angeschlossen ist.
- STB... Wenn eine Set-top Box angeschlossen ist.
- HDTV*... Wenn an einer der Audiobuchsen eine Audioquelle angeschlossen ist; die Optionen sind A1 oder A2.

** Diese Option ist nur dann verfügbar, wenn Ihr TV-Gerät mit dem optionalen Surround-Sound-Modul ausgestattet ist.*



Wenn Sie eine Set-top Box angeschlossen haben, werden Sie aufgefordert, Ihre Set-top Box aus einer Bildschirmliste zu wählen, wenn Sie STB im CONNECTIONS-Menü wählen.

Wenn Ihr TV-Gerät mit dem optionalen Surround-Sound-Modul ausgestattet ist, können Sie eine Surround-Sound-Konfiguration erstellen.

Eine Surround-Sound-Konfiguration ist ganz einfach in Ihrem Wohnzimmer realisierbar. Orientieren Sie sich am Bild, um Ihre optimale Hör- und Sehposition zu finden. Den besten Klang genießen Sie im Bereich zwischen den Lautsprechern.

Dieses Kapitel erläutert die Einstellung der Lautsprecher für Surround-Sound sowie die Einstellvorgänge, um ein optimales Klangergebnis zu erzielen.

Externe Lautsprecher aufstellen

In den nebenstehenden Abbildungen sehen Sie drei Beispiele für die Platzierung von TV-Gerät und Lautsprecher.

Die folgenden Richtlinien gelten für jede Lautsprecheraufstellung:

- Wenn Sie zwei unterschiedliche Lautsprecherpaare haben, verwenden Sie immer Ihre leistungsstärkeren Lautsprecher als vordere Lautsprecher.
- Stellen Sie Ihre Lautsprecher an den gewünschten Positionen auf, bevor Sie sie anschließen.
- Stellen Sie die hinteren Lautsprecher auf beiden Seiten hinter Ihrer bevorzugten Hörposition auf.
- Die Lautsprecher müssen sich nicht unbedingt in den Raumecken befinden.
- Wenn Sie einen BeoLab 2-Subwoofer verwenden, beachten Sie bitte dessen Anleitung.

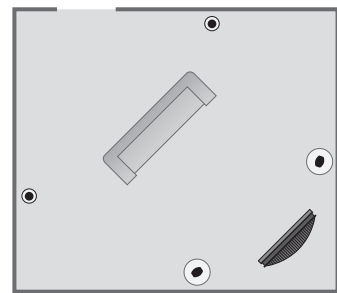
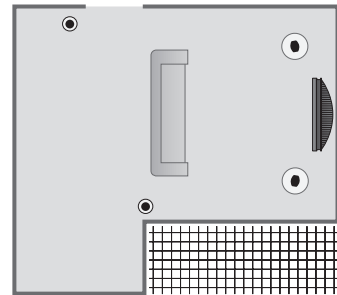
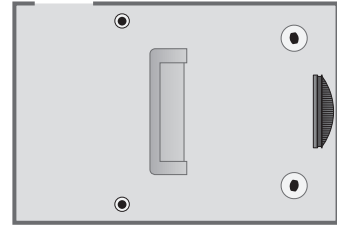

Lautsprecher anschließen

Schließen Sie die Bang & Olufsen Lautsprecher und einen BeoLab 2-Subwoofer am Anschlussfeld auf der Rückseite des TV-Geräts an. Die Lautsprecher müssen Power Link-Modelle von Bang & Olufsen sein.

Zum Anschluss der Lautsprecher...

- > Benutzen Sie die den Lautsprechern beiliegenden Kabel.
- > Schließen Sie die beiden vorderen Lautsprecher an den mit FRONT bezeichneten Buchsen an.
- > Schließen Sie die beiden hinteren Lautsprecher an den mit REAR bezeichneten Buchsen an.
- > Schließen Sie den Subwoofer an der mit SUBWOOFER bezeichneten Buchse an.

Sie können die Signale von Lautsprecher zu Lautsprecher durchschleifen (siehe Anleitung zu Ihren Lautsprechern) oder die Lautsprecher an die jeweiligen Buchsen anschließen. Ihr Bang & Olufsen Fachhandelspartner hält längere Kabel und Adapter bereit.

Denken Sie daran, den L-R-LINE-Schalter sowohl am vorderen als auch am hinteren Lautsprecherpaar auf L bzw. R (linker bzw. rechter Kanal) zu stellen, um ihre relative Position in jeder Lautsprecherkonfiguration festzulegen. Stellen Sie die linken Lautsprecher auf L ein, die rechten auf R.

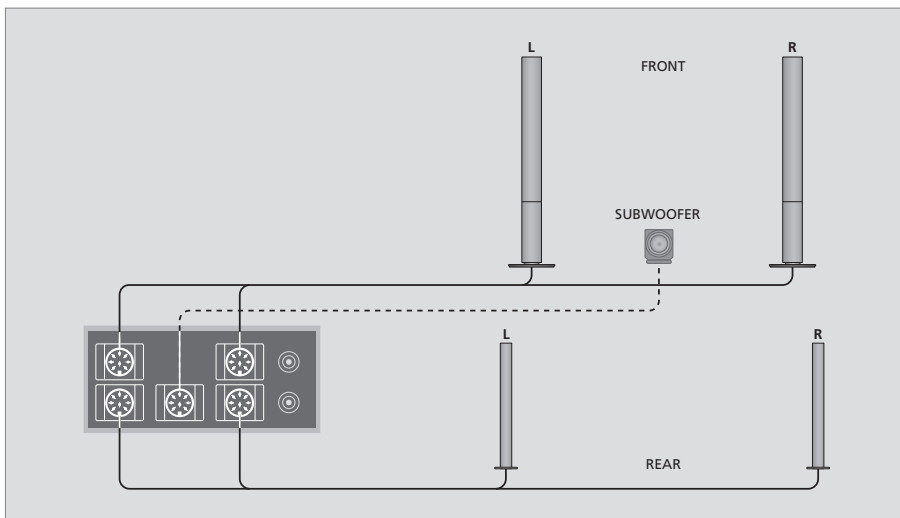

- > Drücken Sie **MENU**, um das TV SETUP-Menü anzuzeigen, und **▼**, um OPTIONS zu markieren.
- > Drücken Sie **GO**, um das OPTIONS-Menü anzuzeigen, und **▼**, um SOUND zu markieren.
- > Drücken Sie **GO**, um das SOUND SETUP-Menü anzuzeigen, und **▼**, um SPEAKER TYPE zu markieren.
- > Drücken Sie **GO**, um das SPEAKER TYPE-Menü aufzurufen.
- > Drücken Sie **◀** oder **▶**, um den Lautsprechertyp anzuzeigen und **▼**, um zum nächsten Lautsprecherpaar zu wechseln. Wählen Sie NONE, wenn keine Lautsprecher angeschlossen sind.
- > Bei einem angeschlossenen BeoLab 2-Subwoofer drücken Sie **▼**, um den Cursor auf SUBWOOFER zu setzen, und **▶**, um die Feldangabe in YES zu ändern.
- > Speichern Sie Ihre Wahl mit **GO** oder drücken Sie **EXIT**, um das Menü ohne Speichern zu verlassen.

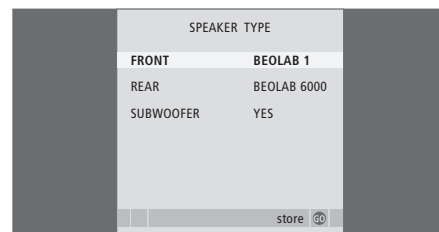

Lautsprecherabstand einstellen

Schalten Sie das TV-Gerät aus Ihrer bevorzugten Sehposition ein. Geben Sie die direkten Entfernungen in Metern zwischen Ihrem Platz und den einzelnen Lautsprechern ein.

Zur Einstellung der Lautsprecherabstände...

- > Drücken Sie **MENU**, um das TV SETUP-Menü anzuzeigen, und ▼, um OPTIONS zu markieren.
- > Drücken Sie **GO**, um das OPTIONS-Menü anzuzeigen, und ▼, um SOUND zu markieren.
- > Drücken Sie **GO**, um das SOUND SETUP-Menü anzuzeigen, und ▼, um SPEAKER DISTANCE zu markieren.
- > Drücken Sie **GO**, um das SPEAKER DISTANCE-Menü aufzurufen.
- > Mit ▲ oder ▼ verschieben Sie den Cursor von Lautsprecher zu Lautsprecher und mit ◀ oder ▶ wählen Sie den ungefähren Abstand (auf einer gedachten geraden Verbindung) zwischen dem Zuschauerplatz und jedem Lautsprecher in Metern.
- > Wenn Sie die jeweiligen Lautsprecherabstände eingegeben haben, drücken Sie zum Speichern **GO** oder verlassen Sie mit **EXIT** das Menü ohne Speichern.

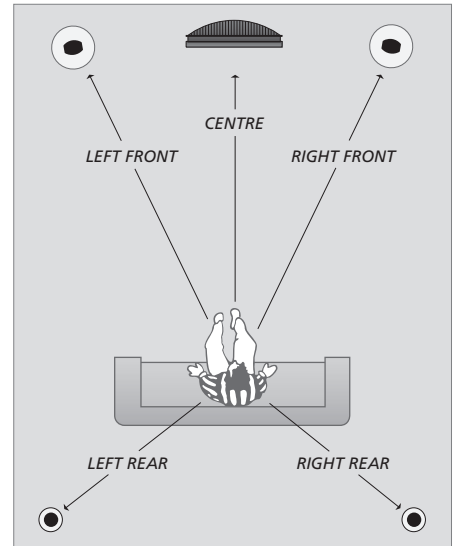

SPEAKER DISTANCE	
CENTRE	1.0 M
LEFT FRONT	1.0 M
RIGHT FRONT	1.0 M
RIGHT REAR	1.0 M
LEFT REAR	1.0 M

store GO

Für einen BeoLab 2-Subwoofer müssen Sie keine Entfernung eingeben, da die Subwoofer-Aufstellung wenig Einfluss auf den Klang hat.

Lautstärke kalibrieren

Wenn Sie die Lautsprecher für Surround Sound am TV-Gerät angeschlossen haben, müssen Sie eine Lautsprecherkalibrierung durchführen.

Hierzu wird abwechselnd von jedem Ihrer für Surround Sound angeschlossenen Lautsprecher ein Kalibrierungston abgegeben. Sie müssen die Lautstärke aller angeschlossenen Lautsprecher an die Lautstärke des mittleren Lautsprechers anpassen. Sie können wählen, ob die Tonsequenz automatisch oder manuell erfolgt.

Wenn Sie Ihre Lautsprecher kalibriert haben, müssen Sie eine Neukalibrierung nur dann vornehmen, wenn Sie z.B. den Aufstellungsplatz eines oder mehrerer Lautsprecher ändern.

- > Drücken Sie **MENU**, um das TV SETUP-Menü anzuzeigen, und **▼**, um OPTIONS zu markieren.
- > Drücken Sie **GO**, um das OPTIONS-Menü anzuzeigen, und **▼**, um SOUND zu markieren.
- > Drücken Sie **GO**, um das SOUND SETUP-Menü anzuzeigen, und **▼**, um SPEAKER LEVEL zu markieren.
- > Drücken Sie **GO**, um das SPEAKER LEVEL-Menü aufzurufen. SEQUENCE ist markiert.
- > Drücken Sie **◀** oder **▶**, um zwischen AUTOMATIC und MANUAL auszuwählen.
- > Drücken Sie **◀** oder **▶** und die Lautstärke einzustellen und **▲** oder **▼**, um auf einen anderen Lautsprecher zu gehen.
- > Wenn Sie die Lautstärke aller Lautsprecher für Surround Sound eingestellt haben, speichern Sie Ihre Einstellungen mit **GO** oder verlassen Sie das Menü ohne Speichern mit **EXIT**.

Die Lautstärke der TV-Lautsprecher dient zum Vergleich mit den externen Lautsprechern und kann hier nicht eingestellt werden.

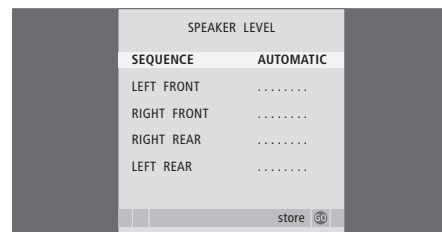

Die Lautstärke des Subwoofers muss für Surround Sound nicht kalibriert werden. Wenn Sie nach Abschluss Ihrer Lautsprecher-Kalibrierung die Lautstärke des Subwoofers doch noch einstellen möchten, finden Sie auf S. 52 unter 'Klang einstellen' entsprechende Hinweise.

Klang einstellen

Die Klangeinstellungen sind im Werk auf neutrale Werte voreingestellt, die sich für die meisten Situationen eignen. Sie können diese Einstellungen aber Ihrem persönlichen Geschmack anpassen.

Sie können die Lautstärke, Bässe und Höhen voreinstellen sowie einen BeoLab 2-Subwoofer anschließen.

Außerdem können Sie die Loudnessfunktion ein- und ausschalten. Die Loudnessfunktion bewirkt eine Kompensation der mangelnden Empfindlichkeit des menschlichen Ohrs für hohe und niedrige Frequenzen. Diese Frequenzen werden bei geringer Lautstärke verstärkt, um die Musikwiedergabe dynamischer zu machen.

- > Drücken Sie **MENU**, um das TV SETUP-Menü anzuzeigen, und **▼**, um OPTIONS zu markieren.
- > Drücken Sie **GO**, um das OPTIONS-Menü anzuzeigen, und **▼**, um SOUND zu markieren.
- > Drücken Sie **GO**, um das SOUND SETUP-Menü aufzurufen, ADJUSTMENT ist bereits markiert.
- > Drücken Sie **GO**, um das SOUND ADJUSTMENT-Menü aufzurufen.
- > Drücken Sie **▲** oder **▼**, um einen zu ändernden Eintrag zu wählen.
- > Drücken Sie **◀** oder **▶**, um die Werte zu ändern bzw. eine Einstellung zu wählen.
- > Drücken Sie **▲** oder **▼**, um zwischen den Menüeinträgen zu wechseln.
- > Drücken Sie **EXIT**, um Ihre Einstellungen bis zum Ausschalten des TV-Geräts zu speichern.
- > Drücken Sie **GO**, um Ihre Einstellungen dauerhaft zu speichern.

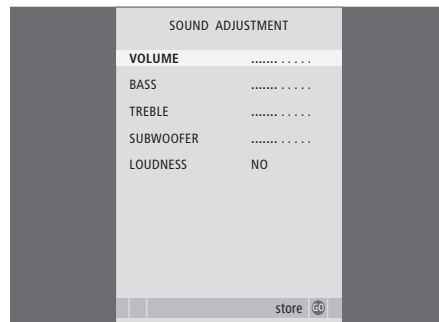

Beachten Sie, dass nicht alle Optionen verfügbar sind, wenn Kopfhörer angeschlossen sind.

Eine Lautsprecherkombination wählen

Wenn Sie sich einen Film bzw. ein Programm ansehen, können Sie wählen, welche Lautsprecherkombination eingeschaltet werden soll, falls in Ihrem System verschiedene Klangmodi verfügbar sind.

Das TV-Gerät kann eine Lautsprecherkombination automatisch einschalten. Dies geschieht, wenn eine Sendung bzw. DVD Informationen über die Anzahl der einzuschaltenden Lautsprecher enthält. Sie können Ihre bevorzugte Lautsprecherkombination jedoch stets frei wählen.

Eine Lautsprecherkombination mit der Beo4 wählen...

- > Drücken Sie **LIST** auf der Beo4, bis sie **SPEAKER** anzeigt.
- > Drücken Sie die Nummer der gewünschten Lautsprecherkombination. Die gewählten Lautsprecher schalten sich automatisch ein.
- > Wenn Sie die Wiedergabebalance für das jeweilige Programm ändern wollen, drücken Sie **▲** oder **▼**, um die Balance zwischen den externen vorderen und hinteren Lautsprechern einzustellen und **◀◀** oder **▶▶**, um die Balance zwischen den linken und rechten Lautsprechern einzustellen.
- > Drücken Sie **EXIT**, um **SPEAKER** aus der Beo4-Anzeige auszublenden und zur benutzten Programmquelle zurückzukehren.

Lautsprecherkombinationen

- SPEAKER 1...** Wiedergabe nur über den mittleren Lautsprecher.
- SPEAKER 2...** Stereowiedergabe über die beiden vorderen Lautsprecher. Der BeoLab 2-Subwoofer ist aktiv.
- SPEAKER 3...** Der mittlere und die vorderen Lautsprecher sowie der BeoLab 2-Subwoofer sind aktiv.
- SPEAKER 4...** Erweiterte Stereowiedergabe über die vorderen und hinteren Lautsprecher. Der BeoLab 2-Subwoofer ist aktiv.
- SPEAKER 5...** Surround Sound aus allen Lautsprechern einschließlich BeoLab 2-Subwoofer. Für Surround-Sound-Programme.

*Wenn Sie an das TV-Gerät nur zwei externe vordere Lautsprecher angeschlossen haben, können Sie nur **SPEAKER 1–3** auswählen.*

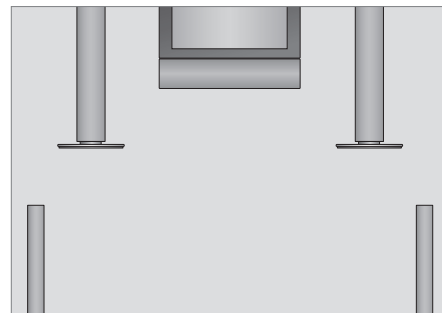

Namen des aktiven Soundsystems anzeigen

Sie können die Bezeichnung des aktiven Soundsystems für eine Quelle bzw. ein Programm auf dem Bildschirm anzeigen. Sie können ein Soundsystem jedoch nicht programmieren oder voreinstellen.

- > Drücken Sie **MENU**, um das TV SETUP-Menü anzuzeigen, und ▼, um OPTIONS zu markieren.
- > Drücken Sie **GO**, um das OPTIONS-Menü anzuzeigen, und ▼, um SOUND zu markieren.
- > Drücken Sie **GO**, um das SOUND SETUP-Menü anzuzeigen, und ▼, um SOUND SYSTEM zu markieren.
- > Drücken Sie **GO**, um das SOUND SYSTEM-Menü anzuzeigen.

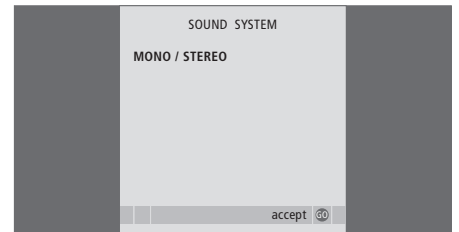

Sie können all Ihre Bang & Olufsen Produkte in einem BeoLink-System miteinander verbinden. Mit einem vollständigen BeoLink-System können Sie so Bild und Ton von einer zentralen Quelle aus im ganzen Haus verteilen.

Weitergehende Funktionen, 5

Hier finden Sie Hinweise zu den über den täglichen Gebrauch hinausgehenden Funktionen wie Timer-Wiedergabe und Timer-Standby sowie zur Bedienung einer angeschlossenen Set-top Box. Außerdem erhalten Sie Informationen zur Bedienung eines Surround-Sound-Systems.

Programmabstimmung und Vorzugseinstellungen, 15

So nehmen Sie erstmalige Einstellungen Ihres TV-Geräts vor und stimmen Programme ab. Dieses Kapitel informiert auch über die Einstellungen von Uhrzeit, Datum, Standpositionen sowie von Bild und Ton.

Aufstellung, Buchsen und Anschlüsse, 35

Hinweise zur Behandlung und Aufstellung Ihres TV-Geräts sowie zur Lage der Anschlussbuchsen. So schließen Sie einen Decoder, eine Set-top Box oder einen Videorecorder an und registrieren zusätzliche Geräte. Lautsprecheranschluss und Verwendung Ihres TV-Geräts als Surround-Sound-System inkl. Wahl von Lautsprecherkombinationen

BeoLink-System, 55

- Audiosystem anschließen und bedienen, 56
- Ihr TV-Gerät in einem Linkraum, 60
- Ton und Bild mit BeoLink verteilen, 62
- Zwei TV-Geräte im selben Raum, 64
- Beo4 individuell einstellen, 66

Index, 68

Wenn Sie ein kompatibles Bang & Olufsen Audiosystem mit einem Master Link-Kabel an das TV-Gerät anschließen, können Sie die Vorteile eines integrierten Audio-/Videosystems genießen.

So können Sie eine CD in Ihrem Audiosystem über die TV-Lautsprecher wiedergeben oder ein TV-Programm anschauen und dabei den Ton auf die Lautsprecher Ihres Audiosystems schalten.

Ihr AV-System kann sich im selben oder einem anderen Raum befinden, wobei das TV-Gerät in einem Raum und das Audiosystem mit einem Lautsprecherpaar in einem anderen Raum stehen kann.

Wenn Ihr TV-Gerät mit dem optionalen FM- bzw. FM/DAB-Modul ausgestattet ist und Sie dieses Modul deaktiviert haben, so kann es nicht mehr als Quelle genutzt werden.

Nicht alle Bang & Olufsen Audiosysteme unterstützen die Integration mit dem TV-Gerät.

Ein Radio anschließen

Wenn Sie ein Audiosystem an Ihr TV-Gerät anschließen, müssen Sie das BeoLink-Menü öffnen und einstellen, wie die Radios benutzt werden sollen:

- > Drücken Sie **TV**, um das TV-Gerät einzuschalten.
- > Drücken Sie **MENU**, um das SETUP-Menü aufzurufen.
- > Drücken Sie **▼**, um zu **OPTIONS** zu wechseln, und **GO**, um das **OPTIONS**-Menü zu öffnen.
- > Drücken Sie **▼**, um zu **BEOLINK** zu wechseln, und **GO**, um das **BEOLINK**-Menü zu öffnen.
- > Drücken Sie **▲** oder **▼**, um zwischen den Menüoptionen zu wechseln, und **◀** oder **▶**, um Einstellungen zu ändern.

Wenn an Ihr TV-Gerät ein Audiosystem angeschlossen und das TV-interne Radio aktiviert ist, können Sie auswählen, welches Radio benutzt werden soll. Im Allgemeinen wird das primäre Radio über die **RADIO**-Taste und das sekundäre Radio über die **AV**-Taste aufgerufen.

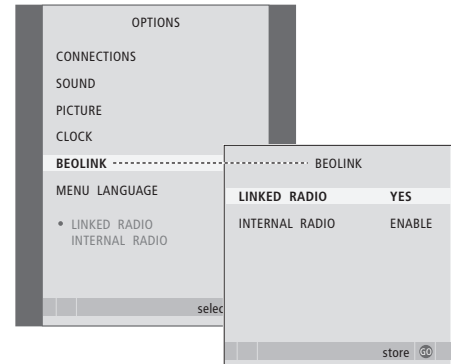

Optionseinstellung

Wenn Ihr TV-Gerät Teil eines AV-Systems ist, müssen Sie es ggf. mit der Beo4 auf die richtige Option einstellen. Schalten Sie zuerst das gesamte System in den Standby-Betrieb.

Optionseinstellung für das TV-Gerät

- > Halten Sie die **•** Taste der Beo4 gedrückt und drücken Sie dabei **LIST**.
- > Lassen Sie beide Tasten los.
- > Drücken Sie wiederholt **LIST**, bis die Beo4 **OPTION?** anzeigt, und dann **GO**.
- > Drücken Sie wiederholt **LIST**, bis **V.OPT** auf der Beo4 angezeigt wird, und geben Sie dann die zutreffende Nummer ein (1, 2 oder 4).

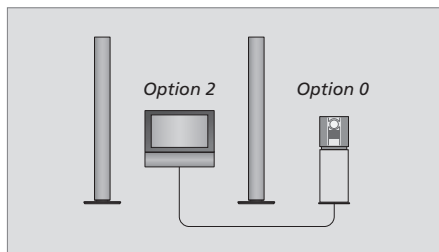

Das TV-Gerät und ein Audiosystem in einem Raum – alle Lautsprecher sind am TV-Gerät angeschlossen.

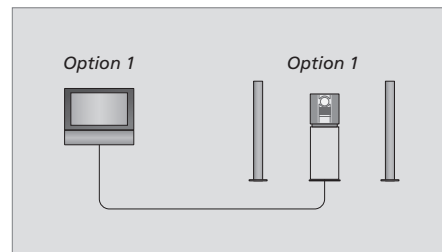

TV-Gerät (mit oder ohne zusätzliche Lautsprecher) und Audiosystem (mit einem angeschlossenen Lautsprecherpaar) im selben Raum.

Optionseinstellung für das Audiosystem

- > Halten Sie die **•** Taste der Beo4 gedrückt und drücken Sie dabei **LIST**.
- > Lassen Sie beide Tasten los.
- > Drücken Sie wiederholt **LIST**, bis die Beo4 **OPTION?** anzeigt, und dann **GO**.
- > Drücken Sie wiederholt **LIST**, bis **A.OPT** auf der Beo4 angezeigt wird, und geben Sie dann die zutreffende Nummer ein (0, 1, 2, 5 oder 6).

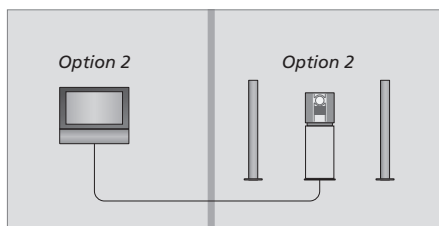

Sie können auch Ihr Audiosystem in einem Raum und Ihr TV-Gerät (mit oder ohne zusätzliche Lautsprecher) in einem anderen Raum platzieren.

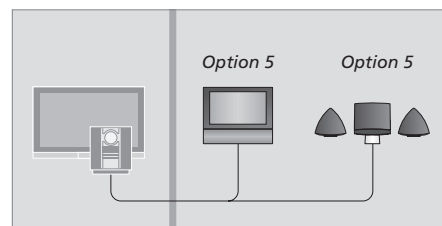

Wenn Sie Ihr TV-Gerät in einem Linkraum mit einem Audiosystem aufstellen, müssen Sie es auf Option 5 einstellen.

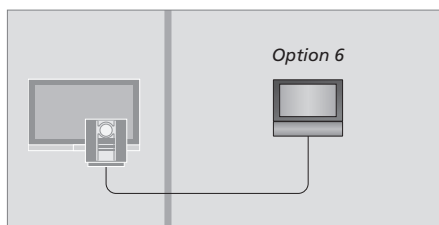

Wenn Sie Ihr TV-Gerät in einem Linkraum ohne ein Audiosystem aufstellen, müssen Sie es auf Option 6 einstellen.

Integriertes Audio-/Videosystem benutzen

Wenn Sie Ihr Audiosystem und Ihr TV-Gerät integrieren, können Sie eine für das aktuelle Video- bzw. Audioprogramm geeignete Lautsprecherkombination wählen und außerdem Videoton mit dem Audiosystem aufnehmen.

Videoton aufnehmen

Wenn Sie den Ton Ihres TV-Geräts über die Lautsprecher Ihres Bang & Olufsen Audiosystems wiedergeben und zu Ihrem Audiosystem ein Kassettenrecorder gehört, können Sie den TV-Ton mit diesem Recorder aufnehmen. Siehe hierzu die Anleitung Ihres Audiosystems.

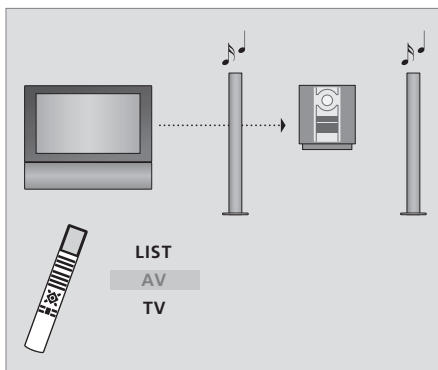

Um den Ton einer TV-Quelle über die Lautsprecher Ihres Audiosystems wiedergeben, ohne den Bildschirm einzuschalten, drücken Sie wiederholt LIST, um AV* auf der Beo4 anzuzeigen, und dann eine Quellentaste wie z.B. TV.

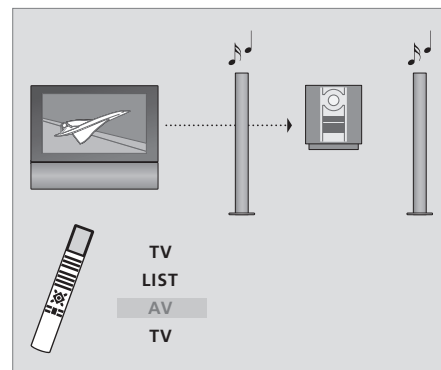

Um den TV-Ton über die Lautsprecher Ihres Audiosystems bei eingeschaltetem Bildschirm wiedergeben, drücken Sie TV, dann wiederholt LIST, um AV* anzuzeigen, und nochmals TV.

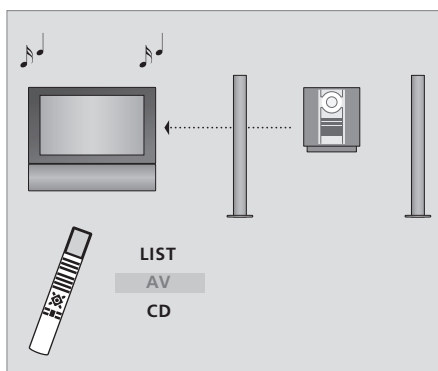

Um den Ton einer Audioquelle über die Lautsprecher des TV-Geräts wiedergeben, drücken Sie wiederholt LIST, um AV* auf der Beo4 anzuzeigen, und dann eine Audioquellentaste wie z.B. CD.

*HINWEIS! Um AV auf der Beo4 anzeigen zu können, muss diese Option zur Funktionsliste der Beo4 hinzugefügt werden. Weitere Informationen finden Sie auf Seite 66 im Kapitel 'Beo4 individuell einstellen'.

Ihr TV-Gerät in einem Linkraum mit einem Audiosystem

Wenn Sie Ihr TV-Gerät in einem Linkraum aufstellen und das integrierte Radio aktivieren, können Sie wählen, welches Radio Sie hören möchten. Sie können das in Ihrem TV-Gerät integrierte Radio jedoch nur benutzen, wenn Sie es wie auf S. 56 beschrieben aktiviert haben.

Die auf dieser Seite beschriebenen Konfigurationen zeigen, welches Radio eingeschaltet wird, wenn Sie das integrierte Radio aktivieren und auch ein Linkradio an Ihrem TV-Gerät angeschlossen haben.

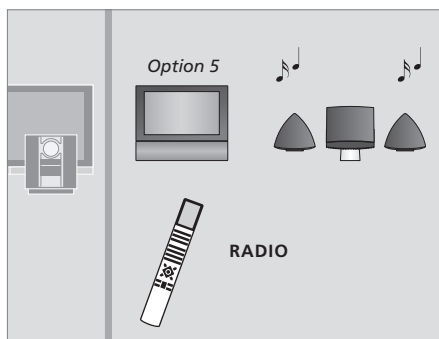

Um das Radio des Audiosystems zu hören, drücken Sie einfach **RADIO**.

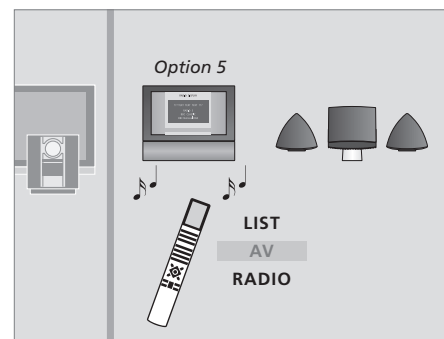

Um das integrierte Radio zu hören, drücken Sie wiederholt **LIST**, um **AV*** auf der Beo4 anzuzeigen, dann **RADIO**.

Wenn Sie BeoLink installiert haben und Ihr TV-Gerät in einem Linkraum aufstellen, können Sie alle angeschlossenen Geräte über das TV-Gerät bedienen.

Gehen Sie beim Anschluss Ihres TV-Geräts für die Benutzung in einem Linkraum folgendermaßen vor:

- 1 Schließen Sie das TV-Gerät im Linkraum an das Netz an
- 2 Programmieren Sie mit der Beo4-Fernbedienung das TV-Gerät im Linkraum auf Option 6*
- 3 Trennen Sie das TV-Gerät im Linkraum vom Netz
- 4 Nehmen Sie die Link- und Antennenanschlüsse vor
- 5 Schließen Sie das TV-Gerät im Linkraum wieder an das Netz an.

Optionseinstellung

Damit Ihr gesamtes System einwandfrei funktioniert, muss Ihr TV-Gerät im Linkraum auf die richtige Option eingestellt werden, bevor Sie es am System im Hauptraum anschließen!

Um das Linkraum-TV-Gerät auf die richtige Option einzustellen...

- > Halten Sie die • Taste gedrückt und drücken Sie dabei LIST.
- > Lassen Sie beide Tasten los.
- > Drücken Sie wiederholt LIST, bis die Beo4 OPTION? anzeigt, und dann GO.
- > Drücken Sie wiederholt LIST, bis die Beo4 V.OPT anzeigt, und dann 6*.

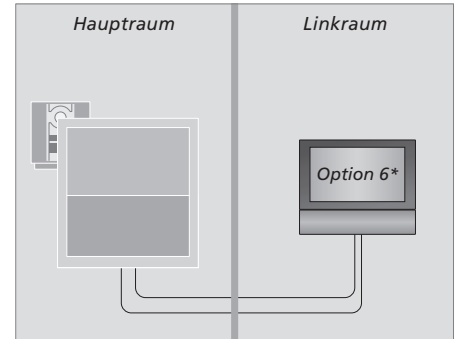

**Wenn Sie das TV-Gerät für die Benutzung in einem Linkraum anschließen, in dem bereits andere Linksysteme wie Lautsprecher installiert sind, müssen Sie das TV-Gerät stattdessen auf Option 5 einstellen.*

Linkraumbetrieb

Im Linkraum können Sie alle angeschlossenen Systeme mit der Beo4-Fernbedienung bedienen.

Nur in einem Raum vorhandene Quellen benutzen...

Taste für die gewünschte Quelle **RADIO** drücken

Gewählte Quelle wie üblich bedienen

Hauptraumquelle benutzen – Quellentyp in beiden Räumen vorhanden...

Mehrfach auf der Beo4 drücken, bis LINK* auf der Anzeige der Beo4 erscheint **LIST** **LINK**

Taste für die gewünschte Quelle **TV** drücken

Die Quelle wie üblich bedienen

Linkraumquelle benutzen – Quellentyp in beiden Räumen vorhanden...

Taste für die gewünschte Quelle **TV** drücken

Die Quelle wie üblich bedienen

Stereoklang im Linkraum anhören...

Normalerweise wird der Ton einer Videoquelle im Hauptraum wie einer Set-top Box in Mono in den Linkraum übertragen. Sie können jedoch Stereoklang wählen:

TV-Gerät einschalten **DTV**

Wiederholt drücken, bis AV* auf der Anzeige der Beo4 erscheint **LIST** **AV**

Drücken, um eine am Hauptraumsystem angeschlossene Quelle zu aktivieren, z. B. eine Set-top Box **DTV**

Bei Benutzung dieser Funktion ist die Verteilung anderer Hauptraumquellen zu anderen Linkraumsystemen nicht möglich.

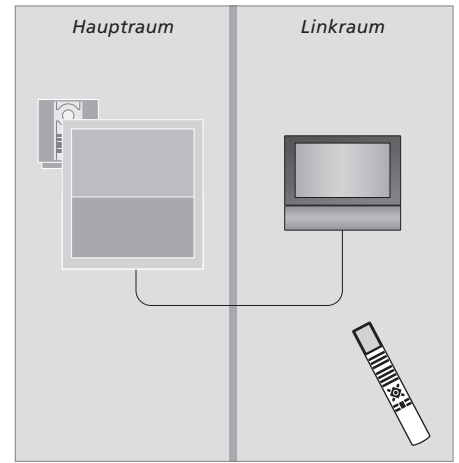

*Um LINK und AV auf der Beo4 anzeigen zu können, müssen diese Optionen zur Funktionsliste der Beo4 hinzugefügt werden. Weitere Informationen finden Sie auf Seite 66 im Kapitel 'Beo4 individuell einstellen'.

Ton und Bild mit BeoLink verteilen

Das BeoLink-System ermöglicht es, Bild und/oder Ton in andere Räume im gesamten Haus zu übertragen.

Sie können z. B. Ihr im Wohnzimmer aufgestelltes TV-Gerät an einem anderen Videosystem oder einem Lautsprecherpaar in einem anderen Raum anschließen und so Bild bzw. Ton in andere Räume übertragen.

Wenn Sie ein BeoLink-System installiert haben, können Sie Ihr TV-Gerät im Hauptraum wie einem Wohnzimmer oder in einem Linkraum wie einem Arbeits- oder Schlafzimmer benutzen.

Unter bestimmten Umständen kann es notwendig sein, Modulatoreinstellungen einzugeben.

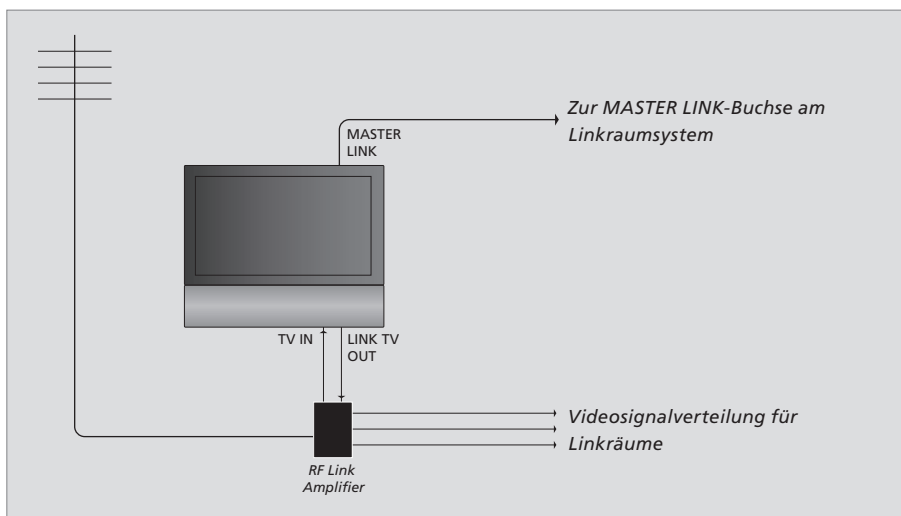

Das Hauptraumsystem muss über ein Master Link-Kabel mit dem Linkraumsystem verbunden werden:

- > Schließen Sie das Master Link-Kabel an die MASTER LINK-Buchse des TV-Geräts an.
- > Wenn Sie auch Videosignale übertragen möchten, schließen Sie ein übliches Antennenkabel an die LINK TV OUT-Buchse des TV-Geräts an. Verlegen Sie dann das Antennenkabel zum HF-Link-Verstärker und das Master Link-Kabel in den Linkraum. Befolgen Sie die der Linkraumausrüstung beiliegenden Anleitungen.

Wenn bereits ein Audiosystem an der Master Link-Buchse angeschlossen ist und Sie weitere Geräte anschließen möchten, müssen Sie das Master Link-Kabel in zwei Teile teilen, die Sie über eine spezielle Verbindungsbox mit dem Kabel aus dem Linkraum verbinden. Fragen Sie hierzu bitte Ihren Bang & Olufsen Fachhandelspartner.

Digitale Audio- und Videosignale können nicht vom Hauptraum-TV-Gerät zum Linkraumsystem übertragen werden.

HINWEIS! Der Zugriff auf Programmgruppen, die in einem TV-Gerät im Hauptraum angelegt wurden, ist von einem TV-Gerät im Linkraum aus nicht möglich.

Systemmodulator

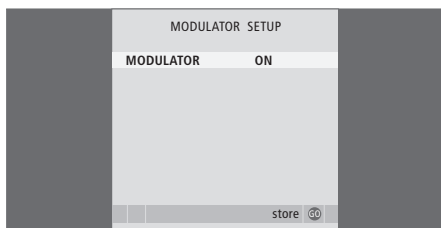

Wenn Sie ein Audiosystem haben, z. B. ein BeoLink Active/Passive, und Sie im selben Raum eine Konfiguration mit einem nicht Link-fähigen TV-Gerät wählen, müssen Sie den Systemmodulator auf ON einstellen. Die Werkseinstellung ist OFF; sie muss für ein Link-fähiges Bang & Olufsen TV-Gerät benutzt werden.

Zum Einschalten des Systemmodulators...

- > Drücken Sie **TV**, um das TV-Gerät einzuschalten.
- > Drücken Sie **MENU**, um das TV SETUP-Menü anzuzeigen, und **▼**, um TUNING zu markieren.
- > Drücken Sie **GO**, um das TV TUNING-Menü anzuzeigen, und **▼**, um LINK FREQUENCY zu markieren.
- > Drücken Sie **◀◀** zweimal, dann **GO**. Das MODULATOR SETUP-Menü erscheint.
- > Drücken Sie **◀◀** oder **▶▶**, so dass ON angezeigt wird.
- > Drücken Sie **GO**, um die Einstellung zu speichern, oder...
- > ...drücken Sie **EXIT**, um alle Menüs ohne Speichern zu verlassen.

Linkfrequenz

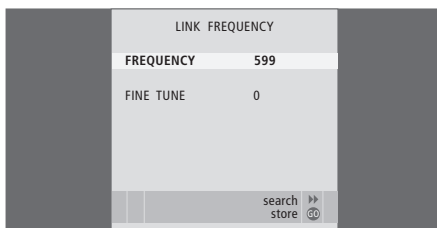

Wenn beispielsweise ein TV-Sender in Ihrer Nähe auf derselben Frequenz wie das BeoLink-Systems sendet (599 MHz), müssen Sie den Systemmodulator auf eine freie Frequenz einstellen. Wenn Sie die Linkfrequenz im Hauptraumsystem ändern, müssen Sie darauf achten, dass die Linkfrequenz im Linkraumsystem entsprechend eingestellt ist.

Um die Linkfrequenz zu ändern...

- > Drücken Sie **TV**, um das TV-Gerät einzuschalten.
- > Drücken Sie **MENU**, um das TV SETUP-Menü anzuzeigen, und **▼**, um TUNING zu markieren.
- > Drücken Sie **GO**, um das TV TUNING-Menü anzuzeigen, und **▼**, um LINK FREQUENCY zu markieren.
- > Drücken Sie **GO**, um das LINK FREQUENCY-Menü aufzurufen. FREQUENCY ist bereits markiert.
- > Drücken Sie **◀◀** oder **▶▶** um eine freie Frequenz zu suchen.
- > Drücken Sie **GO**, um die Einstellung zu speichern, oder...
- > ...drücken Sie **EXIT**, um alle Menüs ohne Speichern zu verlassen.

Zwei TV-Geräte im selben Raum

Wenn Sie Ihren BeoVision 6 in einem Raum aufstellen, in dem bereits ein Bang & Olufsen TV-Gerät steht, und beide TV-Geräte die Signale der Beo4 empfangen können, müssen Sie die Optionseinstellung des BeoVision 6 ändern.

Eine Fernbedienung für beide TV-Geräte

Damit Ihr TV-Gerät richtig funktioniert, müssen Sie es unbedingt auf die richtige Option einstellen:

Ihr TV-Gerät auf Option 4 einstellen...

- > Halten Sie die • Taste der Beo4 gedrückt und drücken Sie dabei LIST.
- > Lassen Sie beide Tasten los.
- > Drücken Sie wiederholt LIST, bis die Beo4 OPTION? anzeigt, und dann GO.
- > Drücken Sie wiederholt LIST, bis die Beo4 V.OPT anzeigt, und dann 4.

TV-Gerät mit Option 4 bedienen...

Normalerweise aktivieren Sie eine Quelle wie TV, indem Sie einfach die jeweilige Quellentaste auf der Beo4 drücken. Wenn Sie Ihr TV-Gerät jedoch auf Option 4 einstellen, müssen Sie Folgendes tun:

- > Drücken Sie wiederholt LIST, bis die Beo4 LINK* anzeigt.
- > Drücken Sie dann eine Quellentaste wie TV.

**Damit LINK auf der Beo4 angezeigt werden kann, muss diese Option zur Funktionsliste der Beo4 hinzugefügt werden.*

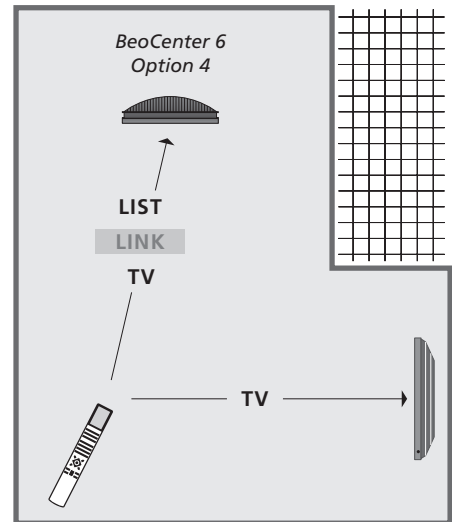

Um Videotext mit einem auf Option 4 eingestellten TV-Gerät nutzen zu können, müssen Sie die Beo4 auf VIDEO 3 einstellen. Dies schränkt allerdings die Beo4-Funktionen ein, die bei TV-Geräten benutzt werden können, die auf andere Optionen eingestellt sind. Weitere Informationen finden Sie auf Seite 66 im Kapitel 'Beo4 individuell einstellen'.

Beo4 individuell einstellen

Die Tasten der Beo4 ermöglichen die direkte Fernbedienung einer großen Zahl von Funktionen Ihres TV-Geräts, und die Anzeige der Beo4 gibt Ihnen Zugriff auf noch mehr Funktionen.

Sie können immer, wenn eine Quelle auf der Beo4 (TV, RADIO usw.) angezeigt wird, die LIST-Taste drücken und weitere Funktionen in der Anzeige wählen, die bei der Bedienung der jeweiligen Quelle so helfen, als würden Sie zusätzliche Tasten aufrufen. Sie können auch zusätzliche an Ihrem TV-Gerät angeschlossene Geräte einschalten.

Sie können eine neue Beo4 individuell an Ihr TV-Gerät anpassen und die Reihenfolge ändern, in der diese zusätzlichen Funktionen beim Aufrufen erscheinen.

Beachten Sie bitte, dass die Beo4 eine Liste aller zusätzlichen Bang & Olufsen Audio- und Videofunktionen enthält. Unter den angezeigten Funktionen sind jedoch nur die vom TV-Gerät unterstützten Funktionen verfügbar.

Beo4 konfigurieren

Die Beo4 ist ab Werk für den Gebrauch mit dem BeoCenter 6 eingestellt. Wenn Sie eine neue Beo4 kaufen, können Sie diese ebenfalls für Ihr TV-Gerät konfigurieren.

Standby-Taste gedrückt halten •

Beo4-Konfigurationsfunktion aktivieren **LIST**

Lassen Sie beide Tasten los. **ADD?** wird angezeigt

Wiederholt drücken, um CONFIG? auf der Beo4 anzuzeigen **LIST**
CONFIG?

Auswahlmöglichkeit für den Konfigurationstyp aktivieren **GO**

Wiederholt drücken, um VIDEO? auf der Beo4 anzuzeigen **LIST**
VIDEO?

Video-Konfigurationsfunktion aktivieren **GO**

Wiederholt drücken, um VIDEO 2 auf der Beo4 anzuzeigen* **LIST**
VIDEO 2

Konfiguration speichern **GO**

STORED zeigt an, dass die Konfiguration gespeichert ist. Die Beo4-Konfigurationsfunktion wird automatisch beendet **STORED**

*Wenn Sie Ihr TV-Gerät auf Option 4 eingestellt haben, wählen Sie 'VIDEO 3'.

Zusätzliche 'Taste' hinzufügen

Wenn Sie eine neue Funktion zur Beo4-Liste hinzufügen, können Sie diese neue 'Taste' auf der Beo4 anzeigen.

Standby-Taste gedrückt halten •

Beo4-Konfigurationsfunktion aktivieren **LIST**

Lassen Sie beide Tasten los. **ADD?** wird angezeigt **ADD?**

Liste der hinzufügbaren 'Tasten' aufrufen. Die erste 'Taste' erscheint blinkend im Display **GO**

Liste aller zusätzlichen 'Tasten' vorwärts oder rückwärts durchgehen ▲
▼

'Taste' an der voreingestellten Position oder als erste 'Taste' der Liste hinzufügen und platzieren oder... **GO**

...drücken, um die 'Taste' an einer bestimmten Listenposition einzufügen **1 – 9**

ADDED zeigt an, dass die 'Taste' eingefügt wurde. Die Beo4-Konfigurationsfunktion wird automatisch beendet **ADDED**

Zusätzliche 'Tasten' verschieben

Sie können die Reihenfolge ändern, in der die zusätzlichen 'Tasten' beim Drücken von LIST erscheinen.

Standby-Taste gedrückt halten	•
Beo4-Konfigurationsfunktion aktivieren	LIST
Lassen Sie beide Tasten los. ADD? wird angezeigt	ADD?
Wiederholt drücken, um MOVE? auf der Beo4 anzuzeigen	LIST MOVE?
Drücken, um die Liste der zusätzlichen 'Tasten' aufzurufen. Die erste 'Taste' erscheint in der Anzeige	GO
Liste der zusätzlichen 'Tasten' vorwärts oder rückwärts durchgehen	▲ ▼
Angezeigte 'Taste' an die erste Stelle der Liste verschieben, oder...	GO
...drücken, um die 'Taste' auf eine bestimmte Listenposition zu verschieben	1 – 9
MOVED zeigt an, dass die 'Taste' verschoben wurde. Die Beo4-Konfigurationsfunktion wird automatisch beendet	MOVED

Zusätzliche 'Taste' entfernen

Sie können die zusätzlichen 'Tasten' entfernen, die beim Drücken von LIST erscheinen.

Standby-Taste gedrückt halten	•
Beo4-Konfigurationsfunktion aktivieren	LIST
Lassen Sie beide Tasten los. ADD? wird angezeigt	ADD?
Wiederholt drücken, um REMOVE? auf der Beo4 anzuzeigen	LIST REMOVE?
Drücken, um die Liste der zusätzlichen 'Tasten' aufzurufen. Die erste 'Taste' erscheint in der Anzeige	GO
Liste der zusätzlichen 'Tasten' vorwärts oder rückwärts durchgehen	▲ ▼
Die angezeigte 'Taste' entfernen	GO
REMOVED zeigt an, dass die 'Taste' entfernt wurde. Die Beo4-Konfigurationsfunktion wird automatisch beendet	REMOVED

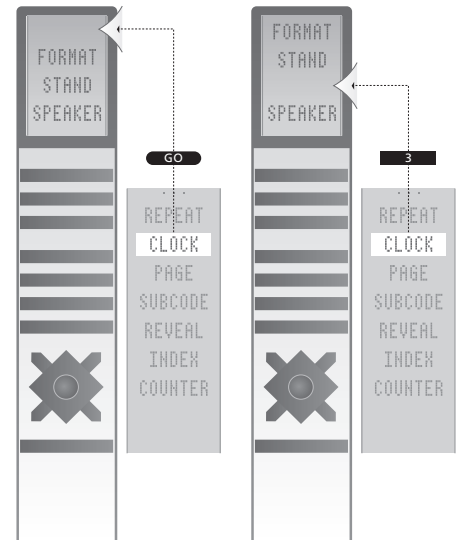

Zusätzliche 'Taste' zur Beo4 an der ersten, der letzten oder einer bestimmten Listenstelle hinzufügen.

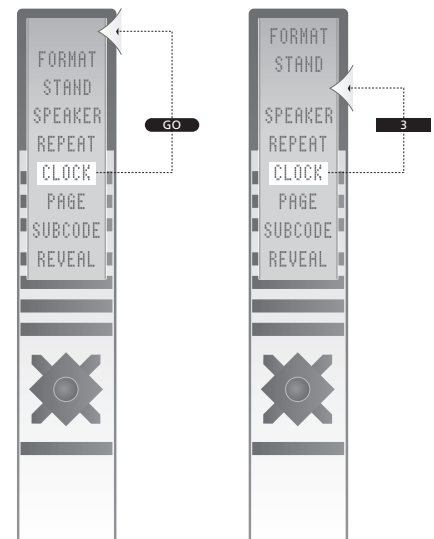

Zusätzliche 'Tasten' an die erste, die letzte oder eine bestimmte Listenstelle verschieben.

Abstimmung

Abgestimmte Programme benennen, 22
 Abgestimmte Programme justieren, 23
 Abgestimmte Programme löschen, 21
 Abgestimmte Programme verschieben, 21
 Automatische Programmabstimmung –
 Ersteinstellungen Ihres TV-Geräts, 17
 Automatisches Neuabstimmen, 26
 Neue TV- oder Radioprogramme hinzufügen, 27

Anschlussfeld

Anschlussfeld, 40
 Kamera- und Kopfhörerbuchsen, 39

Anschlüsse

Anschlussfeld, 40
 Anschlüsse – Ihr TV-Gerät in einem
 Linkraum, 60
 Antennen- und Netzanschluss, 38
 Audiosystem an das TV-Gerät anschließen, 56
 Buchsen für temporäre Anschlüsse, 39
 Decoder, 42
 Kamera, 39
 Kopfhörer, 39
 Lautsprecher, 49
 Linkraum-Anschlüsse, 60
 Set-top Box, 43
 Zusätzliche Videogeräte registrieren, 46
 Videorecorder, 44

Anzeigen und Menüs

Angezeigte Informationen und Menüs,
Bedienungsanleitung S. 5
 Bildschirmmenü, 4

Aufstellung

TV-Gerät aufstellen, 36
 Gerätepositionen speichern, 28
 TV-Gerät drehen, *Bedienungsanleitung S. 7*

Beo4-Fernbedienung

Beo4 benutzen, *Bedienungsanleitung S. 4*
 Beo4 individuell einstellen, 66
 Beo4 konfigurieren, 66
 Beo4 reinigen, *Bedienungsanleitung S. 18*
 Beo4-Batterien ersetzen,
Bedienungsanleitung S. 18
 'Beo4-Batterien wechseln,
Bedienungsanleitung S. 18
 'Taste' von der Beo4-Liste entfernen, 67
 'Taste' zur Beo4-Liste hinzufügen, 66
 Vorstellung Ihres TV-Geräts und der Beo4,
Bedienungsanleitung, S. 4
 Zusätzliche 'Tasten' verschieben, 67

BeoLink

Linkfrequenz, 63
 Linkraumbetrieb, 61
 Master Link-Buchse, 40
 TV-Gerät in einem Linkraum, 60

Bild

Bild ausblenden, 30
 Bildformat wechseln, *Bedienungsanleitung S. 9*
 Helligkeit, Farbe und Kontrast einstellen, 30

Computermonitor

Bild einstellen, 12
 Computer anschließen, 41
 Computerbild auf dem Bildschirm
 anzeigen, 12

DAB-Radio

Abgestimmte DAB-Programme justieren, 24
 Abgestimmte Programme bearbeiten, 20
 Abgestimmte Programme benennen, 22
 Abgestimmte Programme löschen, 21
 Abgestimmte Programme verschieben, 20
 Automatische Programmabstimmung –
 Ersteinstellungen Ihres TV-Geräts, 16
 Automatisches Neuabstimmen, 26
 DAB-Antenne einstellen, 25
 DAB-DRC-Menü, 25
 Liste aller Radioprogramme aufrufen,
Bedienungsanleitung S. 14
 Liste aller Sender ansehen,
Bedienungsanleitung S. 14
 Neue Programme abstimmen,
 manuelle Einstellung, 24
 Neue TV- oder Radioprogramme
 hinzufügen, 27
 Radioanzeige wählen, 33

Decoder

Decoder anschließen, 42

Drehfuß

Mittelposition bestimmen – Ersteinstellung, 18

Gerätepositionen speichern, 28

TV-Gerät drehen, *Bedienungsanleitung S. 7*

Ersteinstellungen

Ersteinstellungsverfahren, 16

Format

Bildformat wechseln, *Bedienungsanleitung S. 9*

Geräteposition

Gerätepositionen speichern, 28

TV-Gerät drehen, *Bedienungsanleitung S. 7*

Kamera

Camcorder-Aufnahme auf eine Videokassette kopieren, 39

Kamera anschließen, 39

Kontakt

Kontaktdaten Bang & Olufsen, *Bedienungsanleitung S. 19*

Kopfhörer

Kopfhörer anschließen, 39

Lautsprecher

Externe Lautsprecher aufstellen, 48

Klang einstellen, 31

Lautsprecher anschließen, 49

Lautsprecherabstand einstellen, 50

Lautsprecherbalance und -kombination ändern, *Bedienungsanleitung S. 9*

Master Link

Audiosystem anschließen, 56

Audiosystem und TV-Gerät, 56

Integriertes Audio-/Videosystem benutzen, 58

Optionseinstellung, 57

Pflege

Beo4-Batterien austauschen,

Bedienungsanleitung S. 18

Bildschirm, *Bedienungsanleitung S. 18*

TV-Gerät pflegen, *Bedienungsanleitung S. 18*

TV-Gerät transportieren, 36

PIN-Code

PIN-Code ändern oder löschen,

Bedienungsanleitung S. 16

PIN-Code-System aktivieren,

Bedienungsanleitung S. 16

PIN-Code-System benutzen,

Bedienungsanleitung S. 17

Wenn Sie Ihren PIN-Code vergessen haben,

Bedienungsanleitung S. 17

Programmgruppen

Programme in einer Gruppe verschieben,

Bedienungsanleitung S. 13

Programme in einer Gruppe wählen,

Bedienungsanleitung S. 12

Programmgruppen erstellen,

Bedienungsanleitung S. 12

Radio

Abgestimmte Programme bearbeiten, 20

Abgestimmte Programme benennen, 22

Abgestimmte Programme löschen, 21

Abgestimmte Programme verschieben, 20

Abgestimmte Radioprogramme justieren, 24

Automatisches Neuabstimmen, 26

Automatische Programmabstimmung –

Ersteinstellungen Ihres TV-Geräts, 16

Gespeicherte Sender hören,

Bedienungsanleitung S. 14

Liste aller Radioprogramme aufrufen,

Bedienungsanleitung S. 14

Liste aller Sender ansehen,

Bedienungsanleitung S. 14

Neue TV- oder Radioprogramme hinzufügen, 27

Radioprogrammgruppen erstellen,

Bedienungsanleitung S. 12

Set-top Box

Bedienung mit der Beo4, 11

Eigenes Menü der Set-top Box benutzen, 11

Set-top Box anschließen, 43

Set-top Box Controller-Menü, 10

Set-top Box in einem Linkraum benutzen, 11

Sprache

Ersteinstellung - Menüsprache wählen, 16

Menüsprache wählen, 32

Tonwiedergabe und Sprache ändern,

Bedienungsanleitung S. 8

Surround-Sound

Balance einstellen, 13

Externe Lautsprecher aufstellen, 48

Klang einstellen, 52

Lautsprecher anschließen, 49

Lautsprecherabstand einstellen, 50

Lautsprecherkombination wählen, 13,

Bedienungsanleitung S. 9

Lautstärke kalibrieren, 51

Name des aktiven Soundsystems anzeigen, 54

Timer

Eine Timereinstellung ansehen, bearbeiten oder löschen, 9

Ein- und Ausschalten des TV-Geräts programmieren, 8

Uhrzeit und Datum einstellen, 29

Timer-Wiedergabe und Timer-Standby, 8

Ton

Lautsprecherbalance oder -kombination ändern, *Bedienungsanleitung S. 9*

Lautstärke, Bässe und Höhen einstellen, 31

Lautstärke einstellen oder stummschalten,

Bedienungsanleitung S. 8

Tonwiedergabe und Sprache ändern,

Bedienungsanleitung S. 8

TV-Programme

Abgestimmte Programme bearbeiten, 20
Abgestimmte Programme benennen, 22
Abgestimmte Programme justieren, 23
Abgestimmte Programme löschen, 21
Abgestimmte Programme verschieben, 21
Automatische Programmabstimmung –
 Ersteinstellungen Ihres TV-Geräts, 16
Automatisches Neuabstimmen, 26
Neue Programme hinzufügen, 27
TV-Liste aufrufen, *Bedienungsanleitung S. 6*
TV-Programm wählen, *Bedienungsanleitung S. 6*

Untertitel

Videotext-Untertitel, *Bedienungsanleitung S. 11*

Uhr

Uhrzeit und Datum einstellen, 29

Videotext

Bevorzugte Videotextseiten speichern,
 Bedienungsanleitung S. 11
Gewöhnliche Nutzung von Speicherseiten,
 Bedienungsanleitung S. 11
Grundlegende Videotextfunktionen,
 Bedienungsanleitung S. 10

Wecktimer

Wecktimer programmieren, 6
Wecktimer prüfen oder löschen, 7
Uhrzeit und Datum einstellen, 29



Elektro- und Elektronikschrott (WEEE) – Umweltschutz

Das Europäische Parlament und der Rat der Europäischen Union haben die EU-WEEE-Richtlinie ('Elektroschrottverordnung') verabschiedet. Die Richtlinie verfolgt das Ziel, Elektro- und Elektronikschrott zu vermeiden und die Wiederverwendung bzw. das Recycling sowie andere Formen der Rückgewinnung derartiger Abfälle zu fördern. Somit betrifft die Richtlinie Hersteller, Händler und Verbraucher.

Die WEEE-Richtlinie verlangt, dass Hersteller wie Endverbraucher elektrische und elektronische Geräte sowie Bauteile auf für die Umwelt sichere Weise entsorgen und Geräte wie Abfälle wieder verwendet oder stofflich getrennt bzw. zur Energiegewinnung verwertet werden. Elektrische und elektronische Geräte und Bauteile dürfen nicht in den normalen Haushaltsmüll gegeben, sondern müssen sämtlich getrennt eingesammelt und entsorgt werden.

Produkte und Geräte, die für die Wiederverwertung, das Recycling oder andere Formen der Wiederverwendung eingesammelt werden müssen, sind mit dem abgebildeten Symbol gekennzeichnet.

Durch die Entsorgung elektrischer und elektronischer Geräte über die in Ihrem Land verfügbaren Sammelsysteme leisten Sie einen Beitrag zum Umwelt- und Gesundheitsschutz sowie zur nachhaltigen und vernünftigen Nutzung natürlicher Ressourcen. Die getrennte Einsammlung elektrischer und elektronischer Geräte sowie Abfälle verhindert die mögliche Umweltverschmutzung durch gefährliche Substanzen, die in den entsprechenden Produkten und Geräten vorhanden sein können.

Ihr Bang & Olufsen Fachhandelspartner unterstützt und berät Sie bei der sachgerechten Entsorgung in Ihrem Land.

Produkte mit kleinen Abmessungen sind evtl. nicht immer mit dem Symbol gekennzeichnet. In diesem Fall befindet sich das Symbol in der Bedienungsanleitung, der Garantiebescheinigung und auf der Verpackung.

CE Dieses Produkt erfüllt die Vorschriften der EWG-Richtlinien 89/336 und 73/23.

Technische Spezifikationen, Funktionen und deren Nutzungsweise können ohne Vorankündigung geändert werden.

